



CATALOGO PRODOTTI ITALIA

SOLLEVATORI e Accessori originali

IN VIGORE DA GENNAIO 2024

ED. NOVEMBRE 2024

TABELLA COLORI

1) Il colore standard dei ns. sollevatori è il rosso RAL 3002 (/15 o /16).

2) Ogni altra RICHIESTA di colorazione speciale in base alla tabella standard è a pagamento

(i prezzi sono indicati in righe specifiche all'interno del listino stesso a seconda della gamma di sollevamento scelta).

	RAL 3002 Corghi	/16
	RAL 3000 Rosso Citroen	/12
	RAL 7015 Grigio Mercedes	/52
	RAL 7011 Grigio Mercedes	/33
	RAL 7012 Grigio Mercedes	/65
	RAL 7040 Grigio Volkswagen / Fiat / Porsche	/39
	RAL 7030 Grigio Maserati / Ferrari	/69
	RAL 7016 Grigio BMW	/34 (orange-peel)
	RAL 5011 Blu Peugeot	/A4 or /22 (orange-peel)
	RAL 1003 Giallo Renault	/45
	RAL 7042 Grigio Renault	/38
	RAL 9005 Nero Lamborghini	/90 (orange-peel)

Il kit di personalizzazione gratuito è obbligatorio e deve sempre essere ordinato in abbinamento al codice del ponte scelto.

NEXION S.p.A. declina ogni responsabilità per eventuali reclami derivanti dall'utilizzo di accessori o ricambi non originali con conseguente decadenza della dichiarazione di conformità CE.

SOLLEVATORI A FORBICE SOTTORUOTA

ERCO XT6500	
ACCESSORI OBBLIGATORI - XT6500 - XT5000	
ACCESSORI A RICHIESTA - XT6500 - XT5000	
SERIE ERCO X5000 CON LIFT TABLE	
SERIE ERCO X5000 SENZA LIFT TABLE	
ACCESSORI OBBLIGATORI - X5000	
ACCESSORI A RICHIESTA - X5000	
SERIE ERCO X4300	
ACCESSORI OBBLIGATORI - X4300	
ACCESSORI A RICHIESTA - X4300	

SOLLEVATORI INTERRATI

ERCO IL635.2	
ERCO IL3502	
ERCO IL5502	
ACCESSORI OBBLIGATORI	
ACCESSORI A RICHIESTA	

SOLLEVATORI SOTTOSCOCCA A DOPPIA FORBICE - PROFILO ALTO

ERCO 351 T - VERSIONE AD INCASSO	
ERCO 401 T - VERSIONE AD INCASSO	
ERCO 351 E - VERSIONE AD INCASSO	
ERCO 401 E - VERSIONE AD INCASSO	
ACCESSORI A RICHIESTA - ERCO 351T - 401T - 351E - 401E - VERSIONE AD INCASSO	
ERCO C361T E	
ERCO C401T E	
ACCESSORI OBBLIGATORI ERCO C 361T E & ERCO C 401T E	
ACCESSORI A RICHIESTA ERCO C 361T E & ERCO C 401T E	

SOLLEVATORI SOTTOSCOCCA A DOPPIA FORBICE - PROFILO BASSO

SERIE: ERCO 630 / 635 / 640	
ACCESSORI A RICHIESTA	
SERIE: ERCO 630 E / 635 E	
ACCESSORI A RICHIESTA	
ERCO C632 EF	
ERCO C636 EF	
ACCESSORI OBBLIGATORI ERCO C 362 EF - ERCO C 636 EF	
ACCESSORI A RICHIESTA ERCO C632 EF - ERCO C636 EF	

SOLLEVATORI ELETTROMECCANICI A DUE COLONNE

ERCO 3002 CBP	
ERCO 3512	
ACCESSORI OBBLIGATORI - ERCO 3002 CBP - ERCO 3512	

5	ACCESSORI A RICHIESTA - ERCO 3002 CBP - ERCO 3512	63
5	ERCO 3212 N	64
7	ERCO 3222 N CEL	65
14	ERCO 4022 N CEL	66
14	ERCO 4022 ELX	67
15	ERCO 5022 CEL	68
17	ACCESSORI OBBLIGATORI - ERCO 3212N-3222N-4022N-4022 ELX-5022 CEL	69
18	ACCESSORI OPZIONALI - ERCO 3212N-3222N-4022N-4022 ELX-5022 CEL	70

SOLLEVATORI ELETTROIDRAULICI A DUE COLONNE

28	SERIE ERCO H3202	72
28	ACCESSORI OBBLIGATORI - ERCO SERIE H3202	73
32	ACCESSORI A RICHIESTA - ERCO SERIE H3202	73
32	ERCO HC3502 B	74
33	ERCO HC4502 B	75
34	ACCESSORI OBBLIGATORI ERCO HC4502 - ERCO HC3502	76
35	ACCESSORI A RICHIESTA PER ERCO HC4502 - ERCO HC3502 B	76
36	SERIE ERCO H4002 E	77
36	SERIE ERCO H4002 N	78
39	SERIE ERCO H5002	79
39	ACCESSORI OBBLIGATORI - ERCO SERIE: H4002E - H4002N - H5002	80
39	ACCESSORI A RICHIESTA - ERCO SERIE: H4002E - H4002N - H5002	81
40	ERCO H5502 XV	82
40	ACCESSORI OBBLIGATORI - H5502 XV	83
41	ACCESSORI A RICHIESTA - H5502 XV	83
43	ERCO HC4502	84
44	ERCO HC5502	85
45	ACCESSORI OBBLIGATORI PER ERCO HC5502 - ERCO HC4502	86
45	ACCESSORI A RICHIESTA PER ERCO HC5502 - ERCO HC4502	86

SOLLEVATORI ELETTROIDRAULICI A QUATTRO COLONNE

47	SERIE ERCO 4004	87
47	SERIE ERCO 5004	88
50	ACCESSORI OBBLIGATORI - SERIE ERCO 4004 - 5004	89
53	ACCESSORI A RICHIESTA - SERIE ERCO 4004 - 5004	89

SOLLEVATORI MONOFORBICE A PEDANA - PROFILO BASSO

56	SERIE: ERCO 500 / 505	91
57	ACCESSORI A RICHIESTA	93
58	ERCO C510 B	95
58	ERCO C515 B	96
60	ACCESSORI OBBLIGATORI ERCO C515 B - ERCO C510 B	97
60	ACCESSORI A RICHIESTA ERCO C515 B - ERCO C510 B	97

PEDANE DI SOLLEVAMENTO	99
ERCO 25 TP	99
ACCESSORI A RICHIESTA - ERCO 25 TP	100
LINEA MOTO "BIKE LINE"	101
BL600	101
BL300	101
ACCESSORI A RICHIESTA - BL600 - BL300	102
CRICK PNEUMOIDRAULICI	105
CA002 CE	105
CA118	105
CA240	105
CA240P	105
CA330	105
CA440	105
SOLLEVATORI PER VEICOLI INDUSTRIALI A COLONNE MOBILI	106
SERIE ERCO-LE 75	106
SERIE ERCO-LE 55	107
ACCESSORI A RICHIESTA - ERCO-LE 75 - ERCO-LE 55	108
SOLLEVATORI PER VEICOLI INDUSTRIALI A FORBICE	110
SERIE BROOKLYN	110
SERIE BROOKLYN	114
ACCESSORI OBBLIGATORI - BROOKLYN	115
ACCESSORI A RICHIESTA - BROOKLYN	116

ERCO XT6500



6500



Codice	Alimentazione	Descrizione	
0-42110900/15	400-230V/3PH/50-60Hz	ERCO XT6500 CT LT per assetto totale e Lift table	
0-42110800/15	400-230V/3PH/50-60Hz	ERCO XT6500 CT LT PT8 per assetto totale, Lift Table e prova giochi a 8 mov.	
0-42111800/15	400-230V/3PH/50-60Hz	ERCO XT6500 LT con Lift Table	

CONFIGURAZIONI DI INSTALLAZIONE XT 6500

		INSTALLAZIONE AD INCASSO		INSTALLAZIONE A PAVIMENTO			
		A	B	C	D	E	F
		Flap e ferma ruote anteriore	Flap per passaggio continuo	Rampe a terra	Rampe appese salita	Rampe a terra per passaggio continuo	Rampe appese per passaggio continuo
Descrizione accessorio		Q.ty	Q.ty	Q.ty	Q.ty	Q.ty	Q.ty
8-42120012	Kit rampe a terra L = 1430 mm			1		2	
8-42120010	Kit ferma ruote (flap)(2 pezzi)	1	2	1		2	
8-42120011	Kit ferma ruota anteriore (2 pz)	1		1	1		
8-42120018	Kit installazione a pavimento			1	1	1	1
8-42120019	Kit installazione ad incasso	1	1				
8-42120013	Kit rampe appese (2 pz)				1		2

ACCESSORI OBBLIGATORI - XT6500 - XT5000

Immagine	Descrizione	Codice		Ercó XT6500 CT LT	Ercó XT6500 CT LT PT8	Ercó XT5000 CT LT
	Kit ferma ruote (flap)(2 pezzi)	8-42120010		O	O	-
	Kit ferma ruote anteriori (2 pezzi)	8-42120011		O	O	-
	Kit rampe a terra L=1430 mm	8-42120012		O	O	-

ACCESSORI OBBLIGATORI - XT6500 - XT5000

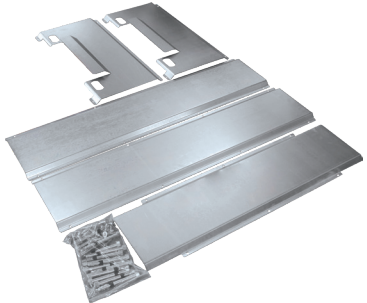
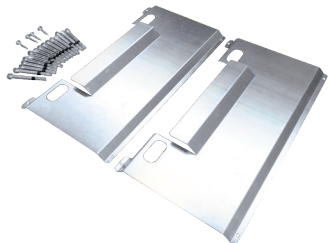
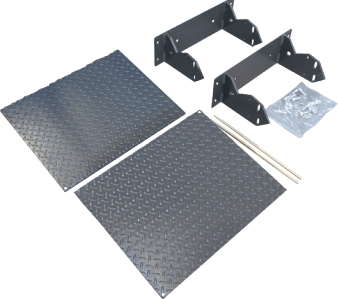
Immagine	Descrizione	Codice		Ercó XT6500 CT LT	Ercó XT6500 CT LT PT8	Ercó XT5000 CT LT
	Kit installazione a pavimento	8-42120018		O	O	-
	Kit installazione a pavimento	8-42120019		O	O	-
	Kit ferma ruote (flap)	8-42120000		-	-	O

ACCESSORI OBBLIGATORI - XT6500 - XT5000

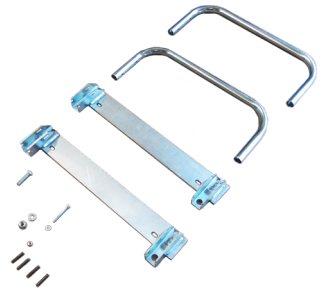
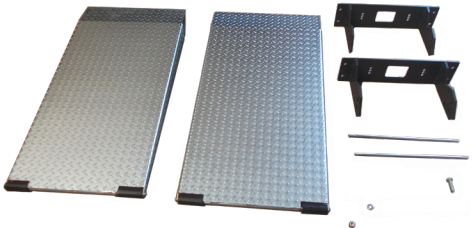
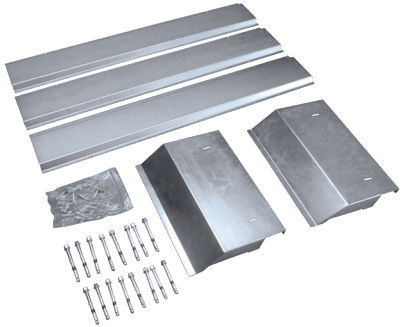
Immagine	Descrizione	Codice		Erco XT6500 CT LT	Erco XT6500 CT LT PT8	Erco XT5000 CT LT
	Kit ferma ruote anteriori	8-42120001		-	-	O
	Kit rampe appese	8-42120002		-	-	O
	Kit installazione a pavimento	8-42120020		-	-	O

ACCESSORI OBBLIGATORI - XT6500 - XT5000

Immagine	Descrizione	Codice		Ercó XT6500 CT LT	Ercó XT6500 CT LT PT8	Ercó XT5000 CT LT
	Kit installazione ad incasso	8-42120021		-	-	O



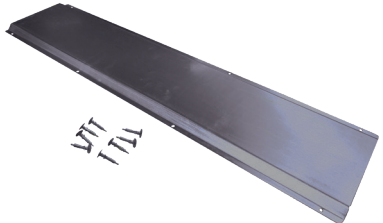

ACCESSORI A RICHIESTA - XT6500 - XT5000

Immagine	Descrizione	Codice		Ercó XT6500 CT LT	Ercó XT6500 CT LT PT8	Ercó XT5000 CT LT
	Kit adeguamento a INDUSTRIA 4.0	8-42100240		O	O	O

ACCESSORI A RICHIESTA - XT6500 - XT5000

Immagine	Descrizione	Codice			
			Ecco XT6500 CT LT	Ecco XT6500 CT LT PT8	Ecco XT5000 CT LT
	Kit rampe appese L=1800 mm	8-42120013	O	O	-
	Kit protezioni tubi da 1000 mm	8-42120014	O	O	-
	Kit protezioni tubi angolare	8-42120015	O	O	-
	Kit illuminazione	8-42120003	O	O	O

ACCESSORI A RICHIESTA - XT6500 - XT5000

Immagine	Descrizione	Codice		Erco XT6500 CT LT	Erco XT6500 CT LT PT8	Erco XT5000 CT LT
	Kit prolunga tubi L = 1 m (HC1-T)	8-42120004		O	-	O
	Kit prolunga tubi L = 2 m (HC2-T)	8-42120006		O	-	O
	Kit prolunga tubi L = 1 m	8-42120026		-	O	-
	Kit prolunga tubi L = 2 m	8-42120027		-	O	-
	Serie di 4 distanziali da mm. 80	8-43300014		O	O	O
	Serie di 4 distanziali da mm. 140	8-43300015		O	O	O
	Serie di 4 distanziali da mm. 35	8-43300021		O	O	O

ACCESSORI A RICHIESTA - XT6500 - XT5000

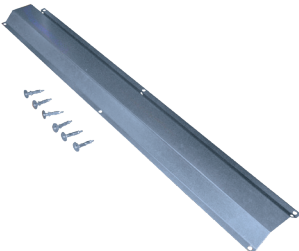
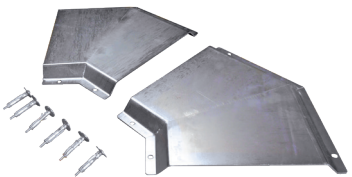
Immagine	Descrizione	Codice		Erco XT6500 CT LT	Erco XT6500 CT LT PT8	Erco XT5000 CT LT
	Kit colonnetta a sostegno traversa	8-42120007		O	O	O
	Kit protezione tubi	8-42120008		-	-	O
	Kit protezioni tubi angolare	8-42120009		-	-	O

SERIE ERCO X5000 CON LIFT TABLE



5000



Codice	Alimentazione	Descrizione	
0-42108900/15	400-230V/3Ph/50-60Hz	ERCO X5000 LT con pedane piatte	
0-42109100/15	400-230V/3Ph/50-60Hz	ERCO X5000 LT PT2 con pedane piatte e prova giochi a 2 mov.	
0-42109110/15	400V/3Ph/50Hz	ERCO X5000 LT PT2 FAST con pedane piatte e prova giochi a 2 mov., versione FAST (omologato MCTC)	
0-42109150/15	400-230V/3Ph/50-60Hz	ERCO X5000 LT PT6 con pedane piatte e prova giochi a 6 mov.	
0-42109160/15	400V/3Ph/50Hz	ERCO X5000 LT PT6 FAST con pedane piatte e prova giochi a 6 mov., versione FAST (omologato MCTC)	
0-42109170/15	400V/3Ph/50Hz	ERCO X5000 LT PT6 WI FAST con pedane piatte e prova giochi a 6 mov., versione FAST (omologato MCTC), Wireless per prova-giochi	
0-42110000/15	400-230V/3Ph/50-60Hz	ERCO X5000 CT LT per assetto totale	
0-42105500/15	400-230V/3PH/50-60HZ	ERCO X5000 CT LT PT2 per assetto totale e prova giochi a 2 mov.	
0-42105600/15	400-230V/3PH/50-60HZ	ERCO X5000 CT LT PT2 FAST per assetto totale e prova giochi a 2 mov., versione FAST (omologato MCTC)	
0-42110150/15	400-230V/3Ph/50-60Hz	ERCO X5000 CT LT PT6 per assetto totale e prova giochi a 6 mov.	
0-42110160/15	400V/3Ph/50Hz	ERCO X5000 CT LT PT6 FAST per assetto totale e prova giochi a 6 mov., versione FAST (omologato MCTC)	
0-42106870/15	400V/3Ph/50Hz	ERCO X5000 CT LT PT6 WI FAST per assetto totale e prova giochi a 6 mov., versione FAST (omologato MCTC), Wireless per prova giochi	

SERIE ERCO X5000 SENZA LIFT TABLE



Codice	Alimentazione	Descrizione
0-42108800/15	400-230V/3Ph/50-60Hz	ERCO X5000 con pedane piatte
0-42109000/15	400-230V/3Ph/50-60Hz	ERCO X5000 PT2 con pedane piatte e prova giochi a 2 mov.
0-42109010/15	400V/3Ph/50Hz	ERCO X5000 PT2 FAST con pedane piatte e prova giochi a 2 mov., versione FAST (omologato MCTC)
0-42109050/15	400-230V/3Ph/50-60Hz	ERCO X5000 PT6 con pedane piatte e prova giochi a 6 mov.
0-42109560/15	400V/3Ph/50Hz	ERCO X5000 PT6 FAST con pedane piatte e prova giochi a 6 mov., versione FAST (omologato MCTC)
0-42109570/15	400V/3Ph/50Hz	ERCO X5000 PT6 WI FAST con pedane piatte e prova giochi a 6 mov., versione FAST (omologato MCTC), Wireless per prova-giochi
0-42109200/15	400-230V/3Ph/50-60Hz	ERCO X5000 CT per assetto totale
0-42109300/15	400-230V/3Ph/50-60Hz	ERCO X5000 CT PT2 per assetto totale e prova giochi a 2 mov.
0-42109310/15	400V/3Ph/50Hz	ERCO X5000 CT PT2 FAST per assetto totale e prova giochi a 2 mov., versione FAST (omologato MCTC)
0-42109350/15	400-230V/3Ph/50-60Hz	ERCO X5000 CT PT6 per assetto totale e prova giochi a 6 mov.
0-42109360/15	400V/3Ph/50Hz	ERCO X5000 CT PT6 FAST per assetto totale e prova giochi a 6 mov., versione FAST (omologato MCTC)
0-42109370/15	400V/3Ph/50Hz	ERCO X5000 CT PT6 WI FAST per assetto totale e prova giochi a 6 mov., versione FAST (omologato MCTC), Wireless per prova giochi



CONFIGURAZIONI DI INSTALLAZIONE X5000 CON LIFT TABLE

		INSTALLAZIONE AD INCASSO		INSTALLAZIONE A PAVIMENTO			
		A	B	C	D	E	F
		Flap e ferma ruota anteriore	Rampe per passaggio continuo	Rampe a terra	Rampe appese salita	Rampe a terra per passaggio continuo	Rampe appese per passaggio continuo
Descrizione accessorio		Quantità	Quantità	Quantità	Quantità	Quantità	Quantità
8-42300048	Kit rampe a terra			1		2	
8-42300054	Kit fermoruota flap	1	2	1		2	
8-42300055	Kit ferma ruota anteriore reclinabile	1		1	1		
8-42300056	Kit installazione a pavimento			1	1	1	1
8-42300057	Kit installazione incasso	1	1				
8-42100236/S34	Kit rampa snodata L1630 mm (2pz)				1		2

CONFIGURAZIONI DI INSTALLAZIONI X5000 SENZA LIFT TABLE

		INSTALLAZIONE AD INCASSO		INSTALLAZIONE A PAVIMENTO			
		A	B	C	D	E	F
		Flap e ferma ruota anteriore	Rampe per passaggio continuo	Rampe a terra	Rampe appese salita	Rampe a terra per passaggio continuo	Rampe appese per passaggio continuo
Descrizione accessorio		Quantità	Quantità	Quantità	Quantità	Quantità	Quantità
8-42300048	Kit rampe a terra			1		2	
8-42300054	Kit fermoruota flap	1	2	1		2	
8-42300055	Kit ferma ruota anteriore reclinabile	1		1	1		
8-42300056	Kit installazione a pavimento			1	1	1	1
8-42300057	Kit installazione incasso	1	1				
8-42100236/S34	Kit rampa snodata L1630 mm (2pz)				1		2

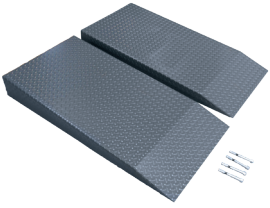
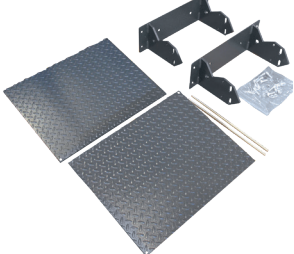
ACCESSORI OBBLIGATORI - X5000

Immagine	Descrizione	Codice		ERCO X5000 LT	ERCO X5000 LT PT2	ERCO X5000 LT PT2 FAST	ERCO X5000 LT PT6	ERCO X5000 LT PT6 FAST	ERCO X5000 LT PT6 Wi FAST	ERCO X5000 CT LT	ERCO X5000 CT LT PT2	ERCO X5000 CT LT PT2 FAST	ERCO X5000 CT LT PT6	ERCO X5000 CT LT PT6 FAST	ERCO X5000 CT LT PT6 Wi FAST	ERCO X5000	ERCO X5000 PT2	ERCO X5000 PT2 FAST	ERCO X5000 PT6	ERCO X5000 PT6 FAST	ERCO X5000 PT6 Wi FAST	ERCO X5000 CT	ERCO X5000 CT PT2	ERCO X5000 CT PT2 FAST	ERCO X5000 CT PT6	ERCO X5000 CT PT6 FAST	ERCO X5000 CT PT6 Wi FAST
	Kit rampe a terra L=1300 mm	8-42300048		○	○	○	○	○	○	○	○	○	○	○	○	○	○	○	○	○	○	○	○	○	○	○	○
	Kit fermoruota flap	8-42300054		○	○	○	○	○	○	○	○	○	○	○	○	○	○	○	○	○	○	○	○	○	○	○	○
	Kit ferma ruota anteriore	8-42300055		○	○	○	○	○	○	○	○	○	○	○	○	○	○	○	○	○	○	○	○	○	○	○	○





ACCESSORI OBBLIGATORI - X5000

Immagine	Descrizione	Codice		ERCO X5000 LT	ERCO X5000 LT PT2	ERCO X5000 LT PT2 FAST	ERCO X5000 LT PT6	ERCO X5000 LT PT6 FAST	ERCO X5000 LT PT6 Wi FAST	ERCO X5000 CT LT	ERCO X5000 CT LT PT2	ERCO X5000 CT LT PT2 FAST	ERCO X5000 CT LT PT6	ERCO X5000 CT LT PT6 FAST	ERCO X5000 CT LT PT6 Wi FAST	ERCO X5000	ERCO X5000 PT2	ERCO X5000 PT2 FAST	ERCO X5000 PT6	ERCO X5000 PT6 FAST	ERCO X5000 PT6 Wi FAST	ERCO X5000 CT	ERCO X5000 CT PT2	ERCO X5000 CT PT2 FAST	ERCO X5000 CT PT6	ERCO X5000 CT PT6 FAST	ERCO X5000 CT PT6 Wi FAST	
	kit distanziali per ridurre incavo piatti rotanti, piatto da 360mm o piatto da 460mm	8-42300058		-	-	-	-	-	-	o	o	o	o	o	o	-	-	-	-	-	-	-	-	-	-	-	-	-

ACCESSORI A RICHIESTA - X5000

Immagine	Descrizione	Codice		ERCO X 5000 LT	ERCO X 5000 LT PT2	ERCO X 5000 LT PT2 FAST	ERCO X 5000 LT PT6	ERCO X 5000 LT PT6 FAST	ERCO X 5000 LT PT6 Wi FAST	ERCO X 5000 CT LT	ERCO X 5000 CT LT PT2	ERCO X 5000 CT LT PT2 FAST	ERCO X 5000 CT LT PT6	ERCO X 5000 CT LT PT6 FAST	ERCO X 5000 CT LT PT6 Wi FAST	ERCO X 5000	ERCO X 5000 PT2	ERCO X 5000 PT2 FAST	ERCO X 5000 PT6	ERCO X 5000 PT6 FAST	ERCO X 5000 PT6 Wi FAST	ERCO X 5000 CT	ERCO X 5000 CT PT2	ERCO X 5000 CT PT2 FAST	ERCO X 5000 CT PT6	ERCO X 5000 CT PT6 FAST	ERCO X 5000 CT PT6 Wi FAST	
	Kit adeguamento a INDUSTRIA 4.0	8-42100240		o	o	o	o	o	o	o	o	o	o	o	o	o	o	o	o	o	o	o	o	o	o	o	o	o
	MKS Gruppo supporti per rilevatori, assetto Exact 7000 per funzione MKS Mercedes	8-42100158		-	-	-	-	-	-	o	o	o	o	o	o	-	-	-	-	-	-	o	o	o	o	o	o	o

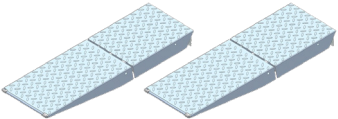



ACCESSORI A RICHIESTA - X5000

Immagine	Descrizione	Codice	ACCESSORI A RICHIESTA - X5000																									
			ERCO X 5000 LT	ERCO X 5000 LT PT2	ERCO X 5000 LT PT2 FAST	ERCO X 5000 LT PT6	ERCO X 5000 LT PT6 FAST	ERCO X 5000 LT PT6 Wi FAST	ERCO X 5000 CT LT	ERCO X 5000 CT LT PT2	ERCO X 5000 CT LT PT2 FAST	ERCO X 5000 CT LT PT6	ERCO X 5000 CT LT PT6 FAST	ERCO X 5000 CT LT PT6 Wi FAST	ERCO X 5000	ERCO X 5000 PT2	ERCO X 5000 PT2 FAST	ERCO X 5000 PT6	ERCO X 5000 PT6 FAST	ERCO X 5000 PT6 Wi FAST	ERCO X 5000 CT	ERCO X 5000 CT PT2	ERCO X 5000 CT PT2 FAST	ERCO X 5000 CT PT6	ERCO X 5000 CT PT6 FAST	ERCO X 5000 CT PT6 Wi FAST		
	<p>Kit rampe a terra extra lunghe L chiuse = 1120 mm L aperte = 1920 mm L intermedia = 1520 mm</p>	8-42300030	○	○	○	○	○	○	○	○	○	○	○	○	○	○	○	○	○	○	○	○	○	○	○	○	○	○
	<p>Kit illuminazione tubi a 4 led</p>	8-42300060	○	○	○	○	○	○	○	○	○	○	○	○	○	○	○	○	○	○	○	○	○	○	○	○	○	○
	<p>Kit rampa snodata L1630 mm (2pz)</p>	8-42100236/S34	○	○	○	○	○	○	○	○	○	○	○	○	○	○	○	○	○	○	○	○	○	○	○	○	○	○
	<p>Kit prolunga tubi L= 4m</p>	8-42300064	-	○	○	○	○	○	-	○	○	○	○	○	-	-	-	-	-	-	-	-	-	-	-	-	-	-
	<p>Kit prolunga tubi L= 4m</p>	8-42300095	○	-	-	-	-	-	○	-	-	-	-	-	-	-	-	-	-	-	-	-	-	-	-	-	-	-
	<p>Kit prolunga tubi L= 4m</p>	8-42300097	-	-	-	-	-	-	-	-	-	-	-	-	-	○	○	○	○	○	-	○	○	○	○	○	○	○
	<p>Kit prolunga tubi L= 4m</p>	8-42300094	-	-	-	-	-	-	-	-	-	-	-	-	-	○	-	-	-	-	-	○	-	-	-	-	-	-

ACCESSORI A RICHIESTA - X5000

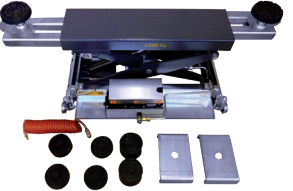
Immagine	Descrizione	Codice	Compatibilità																								
			ERCO X 5000 LT	ERCO X 5000 LT PT2	ERCO X 5000 LT PT2 FAST	ERCO X 5000 LT PT6	ERCO X 5000 LT PT6 FAST	ERCO X 5000 LT PT6 Wi FAST	ERCO X 5000 CT LT	ERCO X 5000 CT LT PT2	ERCO X 5000 CT LT PT2 FAST	ERCO X 5000 CT LT PT6	ERCO X 5000 CT LT PT6 FAST	ERCO X 5000 CT LT PT6 Wi FAST	ERCO X 5000	ERCO X 5000 PT2	ERCO X 5000 PT2 FAST	ERCO X 5000 PT6	ERCO X 5000 PT6 FAST	ERCO X 5000 PT6 Wi FAST	ERCO X 5000 CT	ERCO X 5000 CT PT2	ERCO X 5000 CT PT2 FAST	ERCO X 5000 CT PT6	ERCO X 5000 CT PT6 FAST	ERCO X 5000 CT PT6 Wi FAST	
	Kit prolunga tubi L= 2m	8-42300080	-	O	O	O	O	O	-	O	O	O	O	O	-	-	-	-	-	-	-	-	-	-	-	-	-
	Kit prolunga tubi L= 2m	8-42300100	O	-	-	-	-	-	-	O	-	-	-	-	-	-	-	-	-	-	-	-	-	-	-	-	-
	Kit prolunga tubi L= 2m	8-42300102	-	-	-	-	-	-	-	-	-	-	-	-	-	O	O	O	O	O	-	O	O	O	O	O	O
	Kit prolunga tubi L= 2m	8-42300099	-	-	-	-	-	-	-	-	-	-	-	-	-	O	-	-	-	-	O	-	-	-	-	-	-
	Kit protezione tubi da 1000 mm	8-42300081	O	O	O	O	O	O	O	O	O	O	O	O	O	O	O	O	O	O	O	O	O	O	O	O	O
	Kit angolo protezione tubi	8-42300082	O	O	O	O	O	O	O	O	O	O	O	O	O	O	O	O	O	O	O	O	O	O	O	O	O
	Set telaio per incasso (2 pezzi) Lungh.= 5910mm Largh.= 816mm H= 336mm	8-42300083	O	O	O	O	O	O	O	O	O	O	O	O	O	O	O	O	O	O	O	O	O	O	O	O	O
	Kit Bordi MCTC (obbligatori per ponti da revisione solo se installati a pavimento)	8-42300084	O	O	O	O	O	O	O	O	O	O	O	O	O	O	O	O	O	O	O	O	O	O	O	O	O

ACCESSORI A RICHIESTA - X5000

Immagine	Descrizione	Codice	ACCESSORI A RICHIESTA - X5000																								
			ERCO X 5000 LT	ERCO X 5000 LT PT2	ERCO X 5000 LT PT2 FAST	ERCO X 5000 LT PT6	ERCO X 5000 LT PT6 FAST	ERCO X 5000 LT PT6 Wi FAST	ERCO X 5000 CT LT	ERCO X 5000 CT LT PT2	ERCO X 5000 CT LT PT2 FAST	ERCO X 5000 CT LT PT6	ERCO X 5000 CT LT PT6 FAST	ERCO X 5000 CT LT PT6 Wi FAST	ERCO X 5000	ERCO X 5000 PT2	ERCO X 5000 PT2 FAST	ERCO X 5000 PT6	ERCO X 5000 PT6 FAST	ERCO X 5000 PT6 Wi FAST	ERCO X 5000 CT	ERCO X 5000 CT PT2	ERCO X 5000 CT PT2 FAST	ERCO X 5000 CT PT6	ERCO X 5000 CT PT6 FAST	ERCO X 5000 CT PT6 Wi FAST	
	Coppia traverse per fuoristrada	8-42300047	O	O	O	O	O	O	O	O	O	O	O	O	-	-	-	-	-	-	-	-	-	-	-	-	-
	KTPI-22 Kit traversa pneumatica 2,2 t., non compatibile con installazione per ponti MCTC	8-42100015	O	O	O	O	O	O	O	O	O	O	O	O	O	O	O	O	O	O	O	O	O	O	O	O	O
	Kit personalizzazione traversa KTPI-22	8-42100013	O	O	O	O	O	O	O	O	O	O	O	O	O	O	O	O	O	O	O	O	O	O	O	O	O
IMMAGINE NON DISPONIBILE	Kit avvolgitore tubo aria optional (Attenzione: da ordinare col sollevatore, non incluso nella traversa)	8-42100162	O	O	O	O	O	O	O	O	O	O	O	O	O	O	O	O	O	O	O	O	O	O	O	O	O
	Serie di 4 tamponi da 80mm	8-42300027	O	O	O	O	O	O	O	O	O	O	O	O	O	O	O	O	O	O	O	O	O	O	O	O	O
	Serie di 4 tamponi da 40mm	8-42300028	O	O	O	O	O	O	O	O	O	O	O	O	O	O	O	O	O	O	O	O	O	O	O	O	O

ACCESSORI A RICHIESTA - X5000

Immagine	Descrizione	Codice																									
			ERCO X 5000 LT	ERCO X 5000 LT PT2	ERCO X 5000 LT PT2 FAST	ERCO X 5000 LT PT6	ERCO X 5000 LT PT6 FAST	ERCO X 5000 LT PT6 Wi FAST	ERCO X 5000 CT LT	ERCO X 5000 CT LT PT2	ERCO X 5000 CT LT PT2 FAST	ERCO X 5000 CT LT PT6	ERCO X 5000 CT LT PT6 FAST	ERCO X 5000 CT LT PT6 Wi FAST	ERCO X 5000	ERCO X 5000 PT2	ERCO X 5000 PT2 FAST	ERCO X 5000 PT6	ERCO X 5000 PT6 FAST	ERCO X 5000 PT6 Wi FAST	ERCO X 5000 CT	ERCO X 5000 CT PT2	ERCO X 5000 CT PT2 FAST	ERCO X 5000 CT PT6	ERCO X 5000 CT PT6 FAST	ERCO X 5000 CT PT6 Wi FAST	
	Kit revisione MTQ 3-4 ruote Quad (inst. incas.) SOLO PER ITALIA	8-42100126	-	-	-	-	-	-	-	-	-	-	-	-	-	0	0	0	0	-	0	0	0	0	0	0	0
	Kit aggiuntivo pedana centrale. Versione instal. a pavimento o incasso con fossa unica SOLO PER ITALIA	8-42100160	-	-	-	-	-	-	-	-	-	-	-	-	-	0	0	0	0	-	0	0	0	0	0	0	0
	Kit pedana centrale MTQ da aggiungere per instal. a pavimento SOLO PER ITALIA	8-42100127	-	-	-	-	-	-	-	-	-	-	-	-	-	0	0	0	0	-	0	0	0	0	0	0	0

ACCESSORI A RICHIESTA - X5000

Immagine	Descrizione	Codice																										
			ERCO X 5000 LT	ERCO X 5000 LT PT2	ERCO X 5000 LT PT2 FAST	ERCO X 5000 LT PT6	ERCO X 5000 LT PT6 FAST	ERCO X 5000 LT PT6 Wi FAST	ERCO X 5000 CT LT	ERCO X 5000 CT LT PT2	ERCO X 5000 CT LT PT2 FAST	ERCO X 5000 CT LT PT6	ERCO X 5000 CT LT PT6 FAST	ERCO X 5000 CT LT PT6 Wi FAST	ERCO X 5000	ERCO X 5000 PT2	ERCO X 5000 PT2 FAST	ERCO X 5000 PT6	ERCO X 5000 PT6 FAST	ERCO X 5000 PT6 Wi FAST	ERCO X 5000 CT	ERCO X 5000 CT PT2	ERCO X 5000 CT PT2 FAST	ERCO X 5000 CT PT6	ERCO X 5000 CT PT6 FAST	ERCO X 5000 CT PT6 Wi FAST		
	Kit installazione a pavimento (valido anche per incasso con fossa unica)	8-42300056	○	○	○	○	○	○	○	○	○	○	○	○	○	○	○	○	○	○	○	○	○	○	○	○	○	○
	Kit installazione incasso	8-42300057	○	○	○	○	○	○	○	○	○	○	○	○	○	○	○	○	○	○	○	○	○	○	○	○	○	○
	Flap accorciato , aggiunge una lunghezza extra di soli 75 mm anziché 300 mm del flap standard. È particolarmente utile per installazione ad incasso in fossa esistente	8-42120023	○	○	○	○	○	○	-	-	-	-	-	-	○	○	○	○	○	○	○	-	-	-	-	-	-	
	Kit chiusura incavo 450 mm, 2 pz. verniciati a polvere. Necessario quando non si usano piatti rotanti.	8-42120034	-	-	-	-	-	-	○	○	○	○	○	○	-	-	-	-	-	-	○	○	○	○	○	○	○	

SERIE ERCO X4300





4300

Codice	Alimentazione	Descrizione	
0-42116900/15	400-230V/3PH/50-60HZ	ERCO X4300 LT con Lift Table	
0-42110500/15	400-230V/3PH/50-60HZ	ERCO X4300 CT per assetto totale	
0-42110700/15	400-230V/3Ph/50-60Hz	ERCO X4300 CT LT per assetto totale con Lift Table	
0-42110750/15	400-230V/3Ph/50-60Hz	ERCO X4300 CT LT per assetto totale con Lift Table, lunghezza pedana=4200	
0-42110400/15	400-230V/3PH/50-60HZ	ERCO X4300 con pedane piane	
0-42111100/15	400-230V/3PH/50-60HZ	ERCO X4300 PT6 con pedane piane e prova giochi a 6 mov.	
0-42111110/15	400-230V/3PH/50-60HZ	ERCO X4300 PT6 FAST con pedane piane, prova giochi a 6 mov., versione FAST (omologato MCTC)	
0-42112910/15	400-230V/3PH/50-60HZ	ERCO X4300 LT PT6 FAST con Lift Table , pedane piane, prova giochi a 6 mov., versione FAST (omologato MCTC)	
0-42112810/15	400-230V/3PH/50-60HZ	ERCO X4300 CT LT PT6 FAST per assetto totale, con Lift Table, pedane piane, prova giochi a 6 mov., versione FAST (omologato MCTC)	

CONFIGURAZIONI DI INSTALLAZIONE X4300

		INSTALLAZIONE AD INCASSO		INSTALLAZIONE A PAVIMENTO			
		A	B	C	D	E	F
		Flap e ferma ruota anteriore	Rampe per passaggio continuo	Rampe a terra	Rampe appese salita	Rampe a terra per passaggio continuo	Rampe appese per passaggio continuo
Descrizione accessorio		Quantità	Quantità	Quantità	Quantità	Quantità	Quantità
8-42300048	Kit rampe a terra			1		2	
8-42300054	Kit fermoruota flap	1	2	1		2	
8-42300055	Kit ferma ruota anteriore reclinabile	1		1	1		
8-42300056	Kit installazione a pavimento			1	1	1	1
8-42300057	Kit installazione incasso	1	1				
8-42100236/S34	Kit rampa snodata L1630 mm (2pz)				1		2

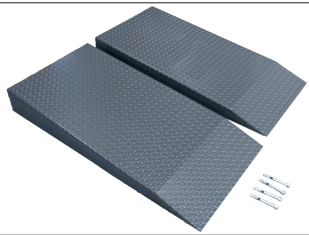
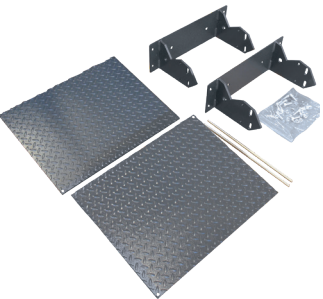

ACCESSORI OBBLIGATORI - X4300

Immagine	Descrizione	Codice		ERCO X4300	ERCO X4300 PT6	ERCO X4300 PT6 FAST	ERCO X4300 CT	ERCO X4300 CT LT
	Kit rampe a terra L=1300 mm	8-42300048		○	○	○	○	○
	Kit fermoruota flap	8-42300054		○	○	○	○	○
	Kit fermaruota anteriore reclinabile	8-42300055		○	○	○	○	○

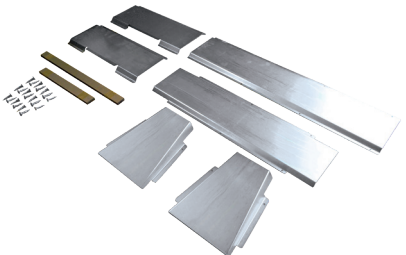
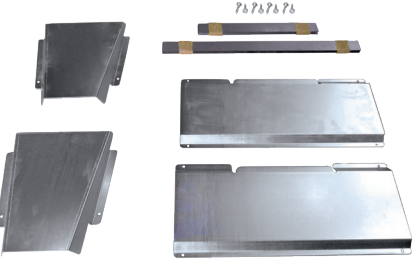
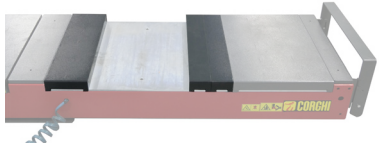

ACCESSORI OBBLIGATORI - X4300

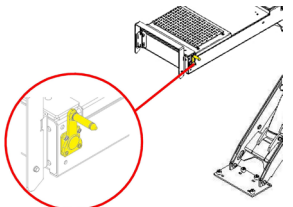
Immagine	Descrizione	Codice		ERCO X4300	ERCO X4300 PT6	ERCO X4300 PT6 FAST	ERCO X4300 CT	ERCO X4300 CT LT
	Kit installazione a pavimento (valido anche per incasso con fossa unica)	8-42300056		O	O	O	O	O
	Kit installazione incasso	8-42300057		O	O	O	O	O
	kit distanziali per ridurre incavo piat rotanti, piatto da 360mm o piatto da 460 mm	8-42120029		-	-	-	-	O



ACCESSORI A RICHIESTA - X4300

Immagine	Descrizione	Codice		ERCO X4300	ERCO X4300 PT6	ERCO X4300 PT6 FAST	ERCO X4300 CT	ERCO X4300 CT LT
	Kit adeguamento a INDUSTRIA 4.0	8-42100240		O	O	O	O	O
	MKS Gruppo supporti per rilevatori assetto Exact 7000 per funzione MKS Mercedes	8-42100157		-	-	-	O	O
	Kit rampe a terra extra lunghe L chiuse = 1120 mm L aperte = 1920 mm L intermedia = 1520 mm	8-42300030		O	O	O	O	O
	Kit illuminazione	8-42300060		O	O	O	O	O

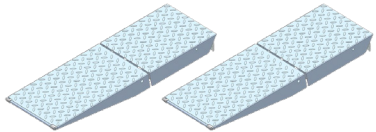
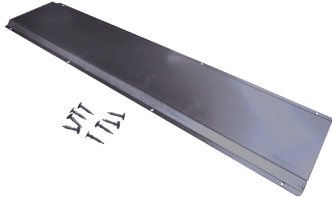
ACCESSORI A RICHIESTA - X4300

Immagine	Descrizione	Codice		ERCO X4300	ERCO X4300 PT6	ERCO X4300 PT6 FAST	ERCO X4300 CT	ERCO X4300 CT LT
	Serie di 4 tamponi da 80mm	8-42300027		O	O	O	O	O
	Serie di 4 tamponi da 40mm	8-42300028		O	O	O	O	O
IMMAGINE NON DISPONIBILE	Kit revisione MTQ 3-4 ruote Quad (inst. incas.) SOLO PER ITALIA	8-42100126		-	O	O	-	-
IMMAGINE NON DISPONIBILE	Kit aggiuntivo pedana centrale. Versione instal. a pavimento o incasso con fossa unica SOLO PER ITALIA	8-42100160		-	O	O	-	-
IMMAGINE NON DISPONIBILE	Kit pedana centrale MTQ da aggiungere per instal. a pavimento SOLO PER ITALIA	8-42100127		-	O	O	-	-
	Kit rampa snodata L1630 mm (2pz)	8-42100236/S34		O	O	O	O	O
	Protezione tubi 1mt	8-42300081		O	O	O	O	O

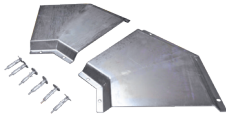
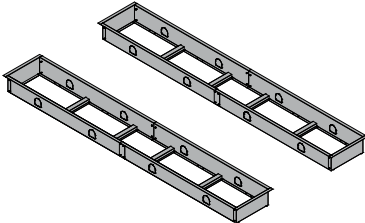
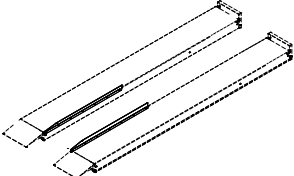
ACCESSORI A RICHIESTA - X4300

Immagine	Descrizione	Codice		ERCO X4300	ERCO X4300 PT6	ERCO X4300 PT6 FAST	ERCO X4300 CT	ERCO X4300 CT LT
	Protezione tubi angolare	8-42300082		○	○	○	○	○
	Kit telaio per incasso (2 pz) Lungh. = 5210 mm Largh. = 815 mm h. = 320 mm	8-42120016		○	○	○	○	○
	Kit Bordi MCTC (obbligatori per ponti da revisione solo se installati a pavimento)	8-42120017		○	○	○	○	○
	Coppia di traverse per fuoristrada L=1800 mm	8-42300047		-	-	-	-	○

ACCESSORI A RICHIESTA - X4300

Immagine	Descrizione	Codice					
			ERCO X4300	ERCO X4300 PT6	ERCO X4300 PT6 FAST	ERCO X4300 CT	ERCO X4300 CT LT
	Kit prolunga tubi L= 4m	8-42300095	-	-	-	-	0
	Kit prolunga tubi L= 4m	8-42300097	-	0	0	-	-
	Kit prolunga tubi L= 4m	8-42300094	0	-	-	0	-
	Kit prolunga tubi L= 2m	8-42300100	-	-	-	-	0
	Kit prolunga tubi L= 2m	8-42300102	-	0	0	-	-
	Kit prolunga tubi L= 2m	8-42300099	0	-	-	0	-
	KTPI-22 Kit traversa pneumoidraulica 2,2 t., non compatibile con installazione per ponti MCTC	8-42100015	0	0	0	0	0
IMMAGINE NON DISPONIBILE	Kit di personalizzazione KTPI-22	8-42100013	0	0	0	0	0
IMMAGINE NON DISPONIBILE	Kit avvolgitore tubo aria optional (Attenzione: da ordinare col sollevatore, non incluso nella traversa)	8-42100162	0	0	0	0	0
	Flap accorciato , aggiunge una lunghezza extra di soli 75 mm anziché 300 mm del flap standard. È particolarmente utile per installazione ad incasso in fossa esistente	8-42120023	0	-	-	0	0
	Kit chiusura incavo 450 mm, 2 pz. verniciati a polvere. Necessario quando non si usano piatti rotanti.	8-42120034	-	-	-	0	0

ERCO IL635.2

- Sollevatore elettroidraulico a doppio cilindro, sovrastruttura a due piattaforme.
 - Portata: 3.500 kg
 - Per la riparazione e la manutenzione
 - Cassetta in acciaio impermeabile
 - Unità idraulica:
 - Cilindri cromati
 - Sistema di sincronizzazione e sicurezza
 - Elementi di guida privi di corrosione
 - Gruppo pompa con motore immerso
 - Discesa di emergenza pneumatica
 - Centralina programmabile a pulsanti..
 - Sovrastruttura:
 - Due supporti sollev. regolabili in lunghezza RAL 9006
 - Appoggi rivestiti in gomma, antiscivolo
- L'olio idraulico con viscosità 22 (tanica da 10 Lt) deve essere fornita dal cliente



Ogni sollevatore è composto da tre unità, ognuna delle quali è obbligatoria per assemblare il sollevatore stesso: gruppo pompa idraulica, cassetta in acciaio, sovrastruttura

Codice	Alimentazione	Descrizione	
Gruppo pompa idraulica e cassetta in acciaio forniti separatamente			
0-48100101/36	230-400V/3PH+N+PE/50Hz/16A	Unità idraulica per ERCO IL635.2 - corsa 1950 mm - obbligatoria	
8-48100001		Kit di personalizzazione obbligatorio per l'unità idraulica	
8-48100014		Cassetta in acciaio (L=1350 mm - H= 2415 mm) obbligatoria	
Gruppo pompa idraulica pre-assemblato con cassetta in acciaio			
0-48100151	230-400V/3PH+N+PE/50Hz/16A	Unità idraulica per ERCO IL635.2 - corsa 1950 mm - pre-assemblata in fabbrica con cassetta in acciaio	
8-48100001		Kit di personalizzazione obbligatorio	
Sovrastrutture			
8-48100035/36		Sovrastruttura a piattaforma mobile, lunghezza 140-200, base appoggio ruote min. 2200mm, obbligatoria	
8-48100015/36		Sovrastruttura a piattaforma mobile, lunghezza 160-220, base appoggio ruote min. 2400mm, obbligatoria	
8-48100031		Kit di personalizzazione obbligatorio per la sovrastruttura	

ERCO IL3502

- Sollevatore elettroidraulico a doppio cilindro, sovrastruttura a bracci.
- Portata: 3.500 kg
- Per la riparazione e la manutenzione
- Cassetta in acciaio impermeabile

Unità idraulica:

- Cilindri cromati
- Sistema di sincronizzazione e sicurezza
- Elementi di guida privi di corrosione
- Gruppo pompa con motore immerso
- Discesa di emergenza pneumatica
- Centralina programmabile a pulsanti..

Sovrastruttura:

- Bracci telescopici a tre stadi RAL 7016
- Sistema interno di bloccaggio del braccio.

L'olio idraulico con viscosità 22 (tanica da 10 Lt) deve essere fornita dal cliente

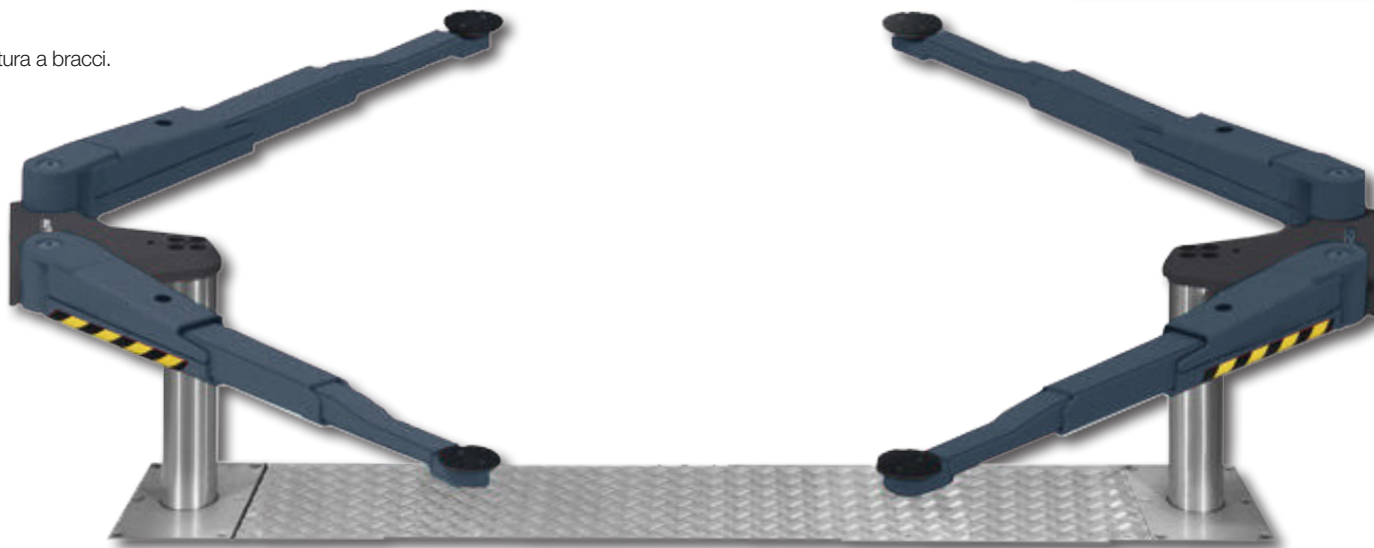

Ogni sollevatore è composto da tre unità, ognuna delle quali è obbligatoria per assemblare il sollevatore stesso: gruppo pompa idraulica, cassetta in acciaio, sovrastruttura

Codice	Alimentazione	Descrizione	
Gruppo pompa idraulica e cassetta in acciaio forniti separatamente			
0-48100201/64	230-400V/3PH+N+PE/50Hz/16A	Unità idraulica per ERCO IL3502 - corsa 1950 mm - obbligatoria	
8-48100003		Kit di personalizzazione obbligatorio per l'unità idraulica	
8-48100016		Cassetta in acciaio (L=2300 mm - H= 2415 mm) obbligatoria	
Gruppo pompa idraulica pre-assemblato con cassetta in acciaio			
0-48100251	230-400V/3PH+N+PE/50Hz/16A	Unità idraulica per ERCO IL3502 - corsa 1950 mm - pre-assemblata in fabbrica con cassetta in acciaio	
8-48100003		Kit di personalizzazione obbligatorio per l'unità idraulica	
Sovrastruttura			
8-48100056/00		Sovrastruttura con bracci a tre sfilii 3,5 t, doppi tamponi di sollevamento telescopici, altezza di presa min. 95mm / max. 174mm, Ø50mm	
8-48100032		Kit di personalizzazione obbligatorio per la sovrastruttura	

ERCO IL5502

- Sollevatore elettroidraulico a doppio cilindro, sovrastruttura a bracci.
- Portata: 5.500 kg
- Per la riparazione e la manutenzione
- Cassetta in acciaio impermeabile

Unità idraulica:

- Cilindri cromati
- Sistema di sincronizzazione e sicurezza
- Elementi di guida privi di corrosione
- Gruppo pompa con motore immerso
- Discesa di emergenza pneumatica
- Centralina programmabile a pulsanti..

Sovrastruttura:

- Bracci telescopici a tre stadi RAL 7016
- Sistema interno di bloccaggio del braccio.

L'olio idraulico con viscosità 22 (tanica da 17 Lt) deve essere fornita dal cliente

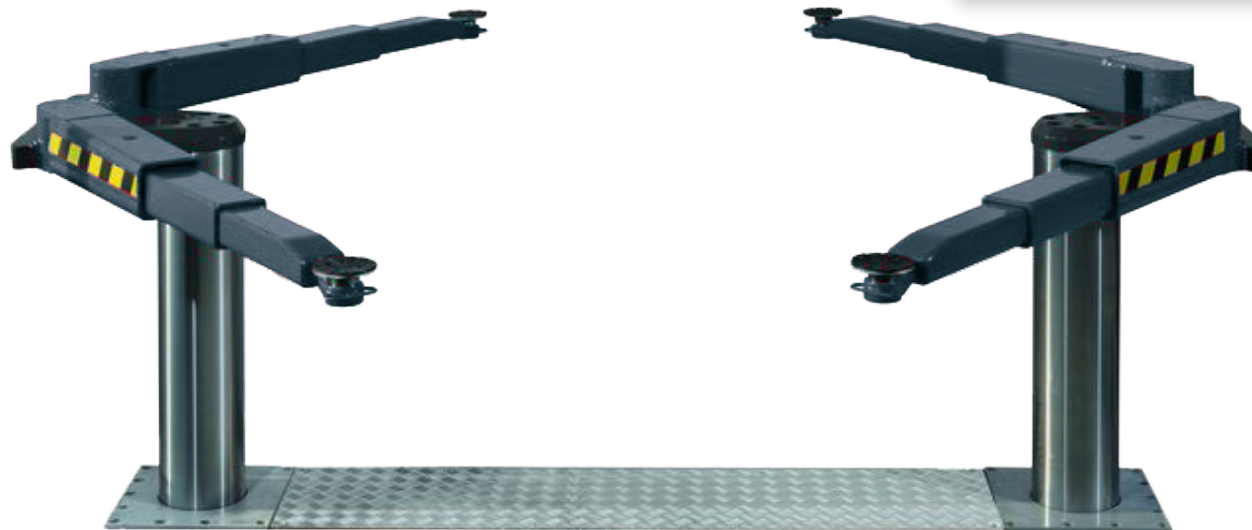





Ogni sollevatore è composto da tre unità, ognuna delle quali è obbligatoria per assemblare il sollevatore stesso: gruppo pompa idraulica, cassetta in acciaio, sovrastruttura

Codice	Alimentazione	Descrizione	
Gruppo pompa idraulica e cassetta in acciaio forniti separatamente			
0-48100301/64	230-400V/3PH+N+PE/50Hz/16A	Unità idraulica for ERCO IL5502 - corsa 1860 mm, obbligatoria	
8-48100004		Kit di personalizzazione obbligatorio per l'unità idraulica	
8-48100018		Cassetta in acciaio (L=2150 mm - H= 2455 mm) obbligatoria	
Gruppo pompa idraulica pre-assemblato con cassetta in acciaio			
0-48100351	230-400V/3PH+N+PE/50Hz/16A	Unità idraulica per ERCO IL5502 - corsa 1860 mm, pre-assemblata in fabbrica con cassetta in acciaio	
8-48100004		Kit di personalizzazione obbligatorio per l'unità idraulica	
Sovrastruttura			
8-48100055/64		Sovrastruttura con bracci orientabili per ERCO IL5502, area di sollevamento universale, foro Ø50 mm per tamponi di sollevamento, con riduzioni Ø50-40 mm, altezza minima 135 mm, obbligatoria	
8-48100033		Kit di personalizzazione obbligatorio per la sovrastruttura	



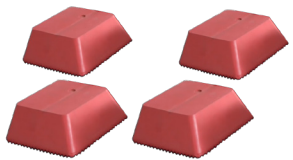

ACCESSORI OBBLIGATORI

Immagine	Descrizione	Codice		ERCO IL635.2	ERCO IL3502	ERCO IL5502
	Set di cavi 10 metri	8-48100006		<input type="radio"/>	<input type="radio"/>	<input type="radio"/>





ACCESSORI A RICHIESTA

Immagine	Descrizione	Codice		ERCO IL635.2	ERCO IL3502	ERCO IL5502
	Traversa per installazione della cassetta in acciaio (160x85x2000) riutilizzabile, sono necessarie due traverse per una cassetta	NX1208101		O	O	O
 <p style="text-align: right;">x4</p>	Set di supporti scorrevoli extra XY (1 set = 4 pz.) da ordinare obbligatoriamente in abbinamento alla sovrastruttura, raccomandato	8-48100007		O	-	-
 <p style="text-align: right;">x4</p>	Set di tamponi in gomma 40 mm, 120x120xØ100 (4 pz) raccomandato	8-48100008		O	-	-
 <p style="text-align: right;">x4</p>	Set di tamponi in gomma 60 mm (4 pz)	8-48100010		O	-	-
 <p style="text-align: right;">x1</p>	Estensione per tampone 50mm - Ø50mm – 1 pezzo	8-48100057		-	O	O
 <p style="text-align: right;">x1</p>	Estensione per tampone 100mm - Ø50mm – 1 pezzo	8-48100058		-	O	O

ACCESSORI A RICHIESTA

ACCESSORI A RICHIESTA				ERCO IL635.2	ERCO IL3502	ERCO IL5502
Immagine	Descrizione	Codice				
IMMAGINE NON DISPONIBILE	Scatola di separazione per unità idraulica, dimensioni esterne 1950x950x1500 mm, per installazione in terreni sabbiosi e instabili	8-48100020		0	-	-
IMMAGINE NON DISPONIBILE	Scatola di separazione per unità idraulica, dimensioni esterne 2900x950x1500 mm, per installazione in terreni sabbiosi e instabili	8-48100027		-	0	0
	Estensione tampone Ø120/70/95 di altezza variabile da 70mm a 95mm (distanza dal pavimento alla superficie superiore del tampone)	8-48100021		-	0	-
	Estensione tampone Ø120/95/135 di altezza variabile da 95mm a 135mm (distanza dal pavimento alla superficie superiore del tampone)	8-48100028		-	-	0
	Estensione tampone Ø120/135/195 di altezza variabile da 135mm a 195mm (distanza dal pavimento alla superficie superiore del tampone)	8-48100023		-	0	0
	Sistema di sblocco manuale 1 set=4 pz	8-48100022		-	0	-

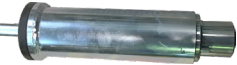
ACCESSORI A RICHIESTA

Immagine	Descrizione	Codice		ERCO IL635.2	ERCO IL3502	ERCO IL5502
	Supporto ruota "Standard" (400 mm) 1 set= 4 pz, capacità di ogni unità= max. 875 kg	8-48100024		-	O	O
	Supporto ruota "Offroad" (500 mm) 1 set= 4 pz, capacità di ogni unità= max. 875 kg	8-48100025		-	O	O
	kit Tappeto in gomma carrabile (50x500x1000mm), 1 kit = 2 pz	8-48100026		-	O	O
	Set di estensioni tampone Crafter/Sprinter 1 Set = 2 pz, appoggio con perno	8-48100029		-	-	O
	Set di estensioni tampone "Crafter/Sprinter" 1 Set = 2 pz, appoggio a V	8-48100030		-	-	O

ERCO 351 T - VERSIONE AD INCASSO

ERCO 401 T - VERSIONE AD INCASSO



3500



4000



Codice	Alimentazione	Descrizione	
0-41104003/15	230V/1PH/50-60Hz	ERCO 351T versione a incasso, pedane con estensione	
0-41104001/15	230-400V/3PH/50-60Hz	ERCO 351T versione a incasso, pedane con estensione	
0-41104103/15	230V/1PH/50-60Hz	ERCO 401T versione a incasso, pedane con estensione	
0-41104101/15	230-400V/3PH/50-60Hz	ERCO 401T versione a incasso, pedane con estensione	

ERCO 351 E - VERSIONE AD INCASSO
ERCO 401 E - VERSIONE AD INCASSO



Modelli "Eco":
doppio sistema Master-Slave,
nessuna elettronica sul lato a
forbice, olio incluso

3500

4000

Codice	Alimentazione	Descrizione	
0-41107400/15	230-400V/3PH/50-60Hz	ERCO 351E doppio master slave, senza elettronica, installazione a incasso, estensioni da 600 mm (olio incluso)	
0-41107410/15	230-400V/3PH/50-60Hz	ERCO 401E doppio master slave, senza elettronica, installazione a incasso, estensioni da 600 mm (olio incluso)	

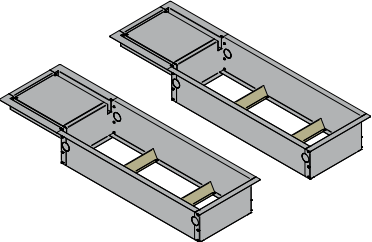
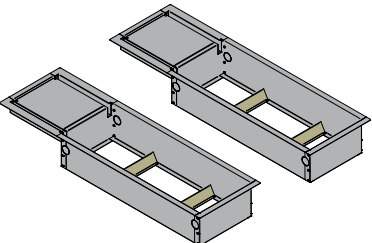
ACCESSORI A RICHIESTA - ERCO 351T - 401T - 351E - 401E - VERSIONE AD INCASSO

Immagine	Descrizione	Codice		ERCO 351T	ERCO 401T	ERCO 351 E	ERCO 401 E
	Set tasselli di fissaggio (8 pz.)	8-41100203		O	O	O	O
	Telaio per incasso (2 pz)	8-41100172		O	-	O	-
	Telaio per incasso (2 pz)	8-41100171		-	O	-	O
	Estensioni tubi e cavi , 1mt	8-41100131		O	O	O	O
	Estensioni tubi e cavi , 2mt	8-41100132		O	O	O	O

ACCESSORI A RICHIESTA - ERCO 351T - 401T - 351E - 401E - VERSIONE AD INCASSO

Immagine	Descrizione	Codice		ERCO 351T	ERCO 401T	ERCO 351E	ERCO 401E
	Serie di 4 tamponi, 80mm	8-42300027		○	○	○	○
	Serie di 4 tamponi, 40mm	8-42300028		○	○	○	○
	Coppia traverse per fuoristrada, L=1800 mm	8-42300047		○	○	○	○

ERCO C361T E



Tutti i modelli completi di:
-1 Set di 4 tamponi in gomma.

Caratteristiche principali:

Allineamento delle pedane con doppio circuito MASTER/SLAVE senza sicure meccaniche.

Portata: 3.600 kg

Olio idraulico non incluso: raccomandato utilizzo di olio con viscosità 32.

3.600 kg

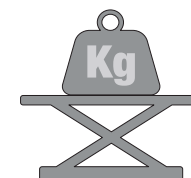

Codice	Alimentazione	Descrizione	
0-41106300/15	230V/400V-3PH-50/60HZ	ERCO C361T E - Rosso RAL 3002 Bucciato - Capacità 3.600 kg.	
0-41106302/15	230V/1Ph/50Hz	ERCO C361T E - Rosso RAL 3002 Bucciato - Capacità 3.600 kg.	
0-41106303/15	230V/1Ph/60Hz	ERCO C361T E - Rosso RAL 3002 Bucciato - Capacità 3.600 kg.	
8-41100192		Kit di personalizzazione - ERCO C361T E, obbligatorio	

ERCO C401T E



Tutti i modelli completi di:
-1 Set di 4 tamponi in gomma.

Caratteristiche principali:

Allineamento delle pedane con doppio circuito MASTER/SLAVE senza sicure meccaniche.

Portata: 4.000 kg

Olio idraulico non incluso: raccomandato utilizzo di olio con viscosità 32.

4.000 kg

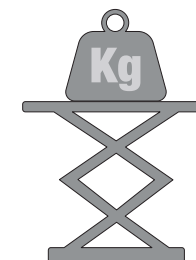



Codice	Alimentazione	Descrizione	
0-41106400/15	230V/400V-3PH-50/60HZ	ERCO C401T E - Rosso RAL 3002 Bucciato - Capacità 4.000	
0-41106402/15	230V/1Ph/50Hz	ERCO C401T E - Rosso RAL 3002 Bucciato - Capacità 4.000	
0-41106403/15	230V/1Ph/60Hz	ERCO C401T E - Rosso RAL 3002 Bucciato - Capacità 4.000	
8-41100193		Kit di personalizzazione - ERCO C401T E, obbligatorio	

SOLLEVATORI SOTTOSCOCCA A DOPPIA FORBICE, PROFILO ALTO

Immagine	Descrizione	Codice	
ACCESSORI OBBLIGATORI ERCO C 361T E & ERCO C 401T E			
	Set di tasselli di fissaggio (8 pz)	8-41100203	
	Tanica olio idraulico 25 lt	8-41120008	
ACCESSORI A RICHIESTA ERCO C 361T E & ERCO C 401T E			
	Kit traversa fuoristrada (2pz)	8-42300047	
	Kit telaio per fossa (2 pz) per sollevatori con capacità 3,6 t	8-41100204	
	Kit telaio per fossa (2 pz) per sollevatori con capacità 4,0 t	8-41100171	

SOLLEVATORI SOTTOSCOCCA A DOPPIA FORBICE, PROFILO ALTO

Immagine	Descrizione	Codice	
	Set prolunghe tubi 1mt	8-41100184	
	Set prolunghe tubi 2mt	8-41100185	
	Serie n°4 tamponi, 80mm	8-42300027	

SERIE: ERCO 630 / 635 / 640



Codice	Alimentazione	Descrizione	
PORTATA 3000 kg.			
0-41000100487/1534	400-230V/3PH/50-60Hz	ERCO630F installazione a pavimento, con flaps e doppio master/slave (olio incluso)	
0-41000100465/1534	400-230V/3PH/50-60Hz	ERCO630FI installazione a incasso, con flaps e doppio master/slave (olio incluso)	
0-41000100476/1534	400-230V/3PH/50-60Hz	ERCO630FS installazione a pavimento, con flaps e cremagliere meccaniche (olio incluso)	
0-41000100500/1534	400-230V/3PH/50-60Hz	ERCO630FSI installazione a incasso, con flaps e cremagliere meccaniche (olio incluso)	

Codice	Alimentazione	Descrizione
PORTATA 3500 kg.		
0-41000100514/1534	400-230V/3PH/50-60Hz	ERCO635FS installazione a pavimento, con flaps e cremagliere meccaniche (olio incluso)
0-41000100619/1534	400-230V/3PH/50-60Hz	ERCO635FSI installazione a incasso, con flaps e cremagliere meccaniche (olio incluso)
0-41000100252/1534	400-230V/3PH/50-60Hz	ERCO635S installazione a pavimento, pedane a estensione e cremagliere meccaniche (olio incluso)
0-41000100386/1534	400-230V/3PH/50-60Hz	ERCO635SI installazione a incasso, pedane a estensione e cremagliere meccaniche (olio incluso)
0-41000100519/1534	400-230V/3PH/50-60Hz	ERCO635F installazione a pavimento, con flaps e doppio master/slave (olio incluso)
0-41000100580/1534	400-230V/3PH/50-60Hz	ERCO635FI installazione a incasso, con flaps e doppio master/slave (olio incluso)
0-41000100256/1534	400-230V/3PH/50-60Hz	ERCO635 installazione a pavimento, pedane a estensione, doppio master/slave (olio incluso)
0-41000100254/1534	400-230V/3PH/50-60Hz	ERCO635I installazione a incasso, pedane a estensione, doppio master/slave (olio incluso)
PORTATA 4000 kg.		
0-41000100298/1534	400-230V/3PH/50-60Hz	ERCO640S installazione a pavimento, pedane a estensione e cremagliere meccaniche (olio incluso)
0-41000100698/1534	400-230V/3PH/50-60Hz	ERCO640SI installazione a incasso, pedane a estensione e cremagliere meccaniche (olio incluso)

Se si desidera un voltaggio differente o una colorazione speciale, fare riferimento al configuratore SISTEMA A CONFIGURATORE per versioni speciali

0-410001	CODICE UNICO CONFIGURATORE	
PORTATA 3000 kg.	ERCO 630 FS	con flaps e cremagliere meccaniche, 230-400V/3PH/50-60Hz
	ERCO 630 F	con flaps e doppio master/slave, 230-400V/3PH/50-60Hz
PORTATA 3500 kg.	ERCO 635 FS	con flaps e cremagliere meccaniche, 230-400V/3PH/50-60Hz
	ERCO 635 S	pedane a estensione e cremagliere meccaniche, 230-400V/3PH/50-60Hz
	ERCO 635 F	con flaps e doppio master/slave, 230-400V/3PH/50-60Hz
PORTATA 4000 kg.	ERCO 635	pedane a estensione, doppio master/slave, 230-400V/3PH/50-60Hz
	ERCO 640 S	pedane a estensione e cremagliere meccaniche, 230-400V/3PH/50-60Hz

TIPOLOGIE DI INSTALLAZIONE

Versione a Pavimento	
Versione a Incasso	
Versione Neutra	

VARIANTI A CONFIGURAZIONE BASE

Voltaggio: 230V/1Ph/50-60Hz	
Olio idraulico	
Variante Colore 1: colore differente dal colore rosso RAL 3002 (il colore grigio RAL 7016 rimane invariato)	
Variante Colore 2: colori differenti dalla combinazione colore rosso (Ral3002) + grigio (Ral7016)	

Per completare l'installazione a versione Neutra occorre acquistare uno dei codici evidenziati in verde tra gli "Accessori a completamento in caso di Installazione Neutra"

ACCESSORI A COMPLETAMENTO IN CASO DI INSTALLAZIONE NEUTRA

Immagine	Descrizione	Codice	Erco 630 FS	Erco 630 FSI	Erco 630 F	Erco 630 FI	Erco 635 FS	Erco 635 FSI	Erco 635 S	Erco 635 SI	Erco 635 F	Erco 635 FI	Erco 635	Erco 635 I	Erco 640 S	Erco 640 SI
IMMAGINE NON DISPONIBILE	Kit installazione a pavimento , per ponte con estensione, in caso di acquisto di macchina con installazione a versione neutra.	8-41120001	-	-	-	-	-	-	O	-	-	-	O	-	O	-
IMMAGINE NON DISPONIBILE	Kit installazione ad incasso , ponte con estensione, in caso di acquisto di macchina con installazione a versione neutra.	8-41120002	-	-	-	-	-	-	-	O	-	-	-	O	-	O
IMMAGINE NON DISPONIBILE	Kit installazione a pavimento , per ponte con flaps, in caso di acquisto di macchina con installazione a versione neutra.	8-41120003	O	-	O	-	O	-	-	-	O	-	-	-	-	-
IMMAGINE NON DISPONIBILE	Kit installazione ad incasso , per ponte con flaps, in caso di acquisto di macchina con installazione a versione neutra.	8-41120004	-	O	-	O	-	O	-	-	-	O	-	-	-	-

ACCESSORI A RICHIESTA				Erco 630 FS	Erco 630 FSI	Erco 630 F	Erco 630 FI	Erco 635 FS	Erco 635 FSI	Erco 635 S	Erco 635 SI	Erco 635 F	Erco 635 FI	Erco 635	Erco 635 I	Erco 640 S	Erco 640 SI
Immagine	Descrizione	Codice															
	Kit adeguamento a INDUSTRIA 4.0	8-41100240		0	0	0	0	0	0	0	0	0	0	0	0	0	0
	Set rampe lunghe H=50 per versione a pavimento.	8-41100206		-	-	-	-	-	-	0	-	-	-	0	-	0	-
	Set rampe lunghe H=50 per versione a pavimento.	8-41100207		0	-	0	-	0	-	-	-	0	-	-	-	-	-
	Estensione tubi e cavi, 1mt (cavi e coperture comprese)	8-41100145		-	-	0	0	-	-	-	-	0	0	0	0	-	-
	Estensione tubi e cavi, 2mt (cavi e coperture comprese)	8-41100146		-	-	0	0	-	-	-	-	0	0	0	0	-	-
	Estensione tubi e cavi, 1mt (cavi e coperture comprese)	8-41100149		0	0	-	-	0	0	0	0	-	-	-	-	0	0
	Estensione tubi e cavi, 2mt (cavi e coperture comprese)	8-41100150		0	0	-	-	0	0	0	0	-	-	-	-	0	0
	Kit protezione tubi angolare	8-41100143		0	-	0	-	0	-	0	-	0	-	0	-	0	-

ACCESSORI A RICHIESTA

Immagine	Descrizione	Codice	Erco 630 FS	Erco 630 FSI	Erco 630 F	Erco 630 FI	Erco 635 FS	Erco 635 FSI	Erco 635 S	Erco 635 SI	Erco 635 F	Erco 635 FI	Erco 635	Erco 635 I	Erco 640 S	Erco 640 SI
	Kit traversa fuoristrada (2pz)	8-42300047	○	○	○	○	○	○	○	○	○	○	○	○	○	○
	Serie di 4 tamponi da 80mm	8-42300027	○	○	○	○	○	○	○	○	○	○	○	○	○	○
	Serie di 4 tamponi da 40mm	8-42300028	○	○	○	○	○	○	○	○	○	○	○	○	○	○
	Telaio per incasso da ordinare insieme al cod. 8-41100165	8-41100167	-	○	-	○	-	○	-	-	-	○	-	-	-	-
	Telaio per incasso	8-41100166	-	-	-	-	-	-	-	○	-	-	-	○	-	○
	Kit per installazione a incasso per sollevatori con flaps, include il supporto per flaps che deve essere imbullonate al pavimento. OBBLIGATORIO PER INSTALLAZIONE AD INCASSO	8-41100165	-	○	-	○	-	○	-	-	-	○	-	-	-	-

OPERE CIVILI - CODICI DI RIFERIMENTO PER RICERCA SU AREA RISERVATA DEL SITO - SOLO VERSIONI A INCASSO

0-410001ERCO630FSI
0-410001ERCO630FI
0-410001ERCO635FSI
0-410001ERCO635SI
0-410001ERCO635FI
0-410001ERCO635I
0-410001ERCO640SI

SOLLEVATORI SOTTOSCOCCA A DOPPIA FORBICE - PROFILO BASSO ECO LINE

SERIE: ERCO 630 E / 635 E

Modelli "Eco":
doppio sistema Master-Slave,
nessuna elettronica sul lato a
forbice, olio incluso



Codice	Alimentazione	Descrizione	Price €
PORTATA 3000 kg.			
0-41106910/15	230-400V/3PH/50-60Hz	ERCO 630E doppio master slave, senza elettronica, installazione a pavimento, estensioni da 600 mm, altezza minima 105 mm (olio incluso)	
0-41106960/15	230-400V/3PH/50-60Hz	ERCO 630E I doppio master slave, senza elettronica, installazione a incasso, estensioni da 600 mm (olio incluso)	
0-41106900/15	230-400V/3PH/50-60Hz	ERCO 630E F doppio master slave, senza elettronica, installazione a pavimento, rampe corte da 285 mm, altezza minima 105 mm (olio incluso)	
0-41106950/15	230-400V/3PH/50-60Hz	ERCO 630E F I doppio master slave, senza elettronica, installazione a incasso, rampe corte da 285 mm (olio incluso)	
PORTATA 3500 kg.			
0-41105910/15	230-400V/3PH/50-60Hz	ERCO 635E doppio master slave, senza elettronica, installazione a pavimento, estensioni da 600 mm, altezza minima 115 mm (olio incluso)	
0-41105960/15	230-400V/3PH/50-60Hz	ERCO 635E I doppio master slave, senza elettronica, installazione a incasso, estensioni da 600 mm (olio incluso)	
0-41105900/15	230-400V/3PH/50-60Hz	ERCO 635E F doppio master slave, senza elettronica, installazione a pavimento, rampe corte da 285 mm, altezza minima 115 mm (olio incluso)	
0-41105950/15	230-400V/3PH/50-60Hz	ERCO 635E F I doppio master slave, senza elettronica, installazione a incasso, rampe corte da 285 mm (olio incluso)	

Trattamento di zincatura a caldo del sollevatore

Trattamento di zincatura a caldo accessori

ACCESSORI A RICHIESTA

Immagine	Descrizione	Codice		Erco 630E	Erco 630E I	Erco 630E F	Erco 630E FI	Erco 635E	Erco 635E I	Erco 635E F	Erco 635E FI
	Set tasselli di fissaggio (8 pz.)	8-41100203		○	○	○	○	○	○	○	○
	Set rampe lunghe H=50 per versione a pavimento.	8-41100206		○	-	-	-	○	-	-	-
	Set rampe lunghe H=50 per versione a pavimento.	8-41100207		-	-	○	-	-	-	○	-
	Estensione tubi e cavi, 1mt (cavi e coperture comprese)	8-41100145		○	○	○	○	○	○	○	○
	Estensione tubi e cavi, 2mt (cavi e coperture comprese)	8-41100146		○	○	○	○	○	○	○	○
	Estensione tubi e cavi, 1mt (cavi e coperture comprese)	8-41100149		○	○	-	-	-	-	-	-
	Estensione tubi e cavi, 2mt (cavi e coperture comprese)	8-41100150		○	○	-	-	-	-	-	-

ACCESSORI A RICHIESTA

Immagine	Descrizione	Codice		Eroo 630E	Eroo 630E I	Eroo 630E F	Eroo 630E FI	Eroo 635E	Eroo 635E I	Eroo 635E F	Eroo 635E FI
	Kit protezione tubi angolare	8-41100143		O	-	O	-	O	-	O	-
	Kit traversa fuoristrada (2pz)	8-42300047		O	O	O	O	O	O	O	O
	Serie di 4 tamponi da 80mm	8-42300027		O	O	O	O	O	O	O	O
	Serie di 4 tamponi da 40mm	8-42300028		O	O	O	O	O	O	O	O
	Telaio per incasso da ordinare insieme al cod. 8-41100165	8-41100167		-	-	-	O	-	-	-	O
	Telaio per incasso	8-41100166		-	O	-	-	-	O	-	-
	Kit per installazione a incasso per sollevatori con flaps, include il supporto per flaps che deve essere imbullonate al pavimento OBBLIGATORIO PER INSTALLAZIONE AD INCASSO	8-41100165		-	-	-	O	-	-	-	O

ERCO C632 EF



Caratteristiche principali:
Sollevatore a doppia forbice a basso profilo. Allineamento delle pedane con un doppio circuito MASTER/SLAVE senza cremagliere di sicurezza meccanica. Pedane versione con flaps (F).
Portata: 3.200 kg

Olio idraulico non incluso: raccomandato utilizzo di olio con viscosità 32, quantità 25L.



Tutti i modelli completi di:
-1 Set di 4 tamponi in gomma.

3.200 kg

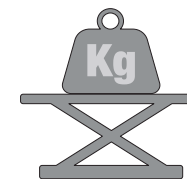

Codice	Alimentazione	Descrizione	
0-41106000/15	230V/400V-3PH-50/60HZ	ERCO C632 EF - Rosso RAL 3002 Bucciato - Capacità 3.200 kg.	
0-41106002/15	230V/1Ph/50Hz	ERCO C632 EF - Rosso RAL 3002 Bucciato - Capacità 3.200 kg.	
8-41100189		Kit di personalizzazione ERCO C632 EF (Obbligatorio)	

ERCO C636 EF



Tutti i modelli completi di:
-1 Set di 4 tamponi in gomma.

Caratteristiche principali:
Sollevatore a doppia forbice a basso profilo. Allineamento delle pedane con un doppio circuito MASTER/SLAVE senza cremagliere di sicurezza meccanica. Pedane versione con flaps (F).
Portata: 3.600 kg

Olio idraulico non incluso: raccomandato utilizzo di olio con viscosità 32, quantità 25L.

3.600 kg

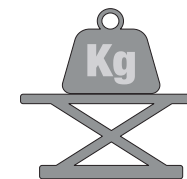





Codice	Alimentazione	Descrizione	
0-41106100/15	230V/400V-3PH-50/60HZ	ERCO C636 EF - Rosso RAL 3002 Bucciato - Capacità 3.600 kg.	
0-41106102/15	230V/1Ph/50Hz	ERCO C636 EF - Rosso RAL 3002 Bucciato - Capacità 3.600 kg.	
8-41100190		Kit di personalizzazione per ERCO C636 EF (Obbligatorio)	

SOLLEVATORI SOTTOSCOCCA A DOPPIA FORBICE, PROFILO BASSO

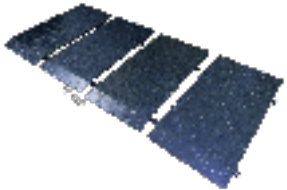
Immagine	Descrizione	Codice	
ACCESSORI OBBLIGATORI ERCO C 362 EF - ERCO C 636 EF			
	Set di tasselli di fissaggio (8 pz)	8-41100203	
	Tanica olio idraulico 25 lt	8-41120008	
ACCESSORI A RICHIESTA ERCO C632 EF - ERCO C636 EF			
	Kit traversa fuoristrada (2pz)	8-42300047	
	Telaio per incasso (zincato) per sollevatori C-line sottoscocca a doppia forbice profilo basso con flaps (DA ABBINARE A COD. 8-41100165)	8-41100225	
IMMAGINE NON DISPONIBILE	Kit per installazione a incasso per sollevatori con flaps, include il supporto per flaps che deve essere imbullonate al pavimento OBBLIGATORIO PER INSTALLAZIONE AD INCASSO	8-41100165	

SOLLEVATORI SOTTOSCOCCA A DOPPIA FORBICE, PROFILO BASSO

Immagine	Descrizione	Codice	
	Set rampe lunghe H=50 per versione a pavimento	8-41100207	
	Set prolunghe tubi 1mt	8-41100184	
	Set prolunghe tubi 2mt	8-41100185	
	Serie n°4 tamponi, 80mm	8-42300027	
IMMAGINE NON DISPONIBILE	Kit protezione tubi angolare	8-41100143	

ERCO 3002 CBP

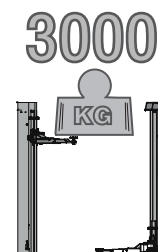

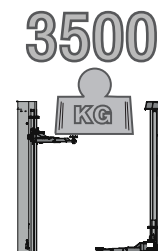

Codice	Alimentazione	Descrizione	
0-43102101/15	400V / 3Ph / 50-60Hz	ERCO 3002 CBP , con basamento NON portante, trasmissione a catena, bracci asimmetrici	
0-43102111/15	230 / 3Ph / 50-60Hz	ERCO 3002 CBP , con basamento NON portante, trasmissione a catena, bracci asimmetrici	
8-43100100		Kit di personalizzazione	
Sovrapprezzo per colorazione speciale			

ERCO 3512



Codice	Alimentazione	Descrizione	
0-43105601/15	230V / 3Ph / 50-60Hz	ERCO 3512 , trasmissione a catena, bracci asimmetrici.	
0-43105600/15	400V / 3Ph / 50-60Hz	ERCO 3512 , trasmissione a catena, bracci asimmetrici.	
Sovrapprezzo per colorazione speciale			

ACCESSORI OBBLIGATORI - ERCO 3002 CBP - ERCO 3512

Immagine	Descrizione	Codice		ERCO 3002 CBP	ERCO 3512
	Set tasselli di fissaggio (4+4 pezzi)	8-43100151		O	-
	Set tasselli di fissaggio (6+6 pezzi)	8-43100194		-	O

ACCESSORI A RICHIESTA - ERCO 3002 CBP - ERCO 3512

Immagine	Descrizione	Codice		ERCO 3002 CBP	ERCO 3512
	Set prolunga tampone (4 pezzi) H=150 mm	8-43100153		O	-
	Set prolunga tampone (4 pezzi) H=200 mm	8-43100154		-	O

ERCO 3212 N

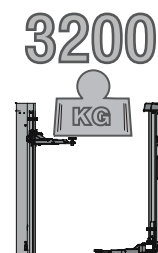
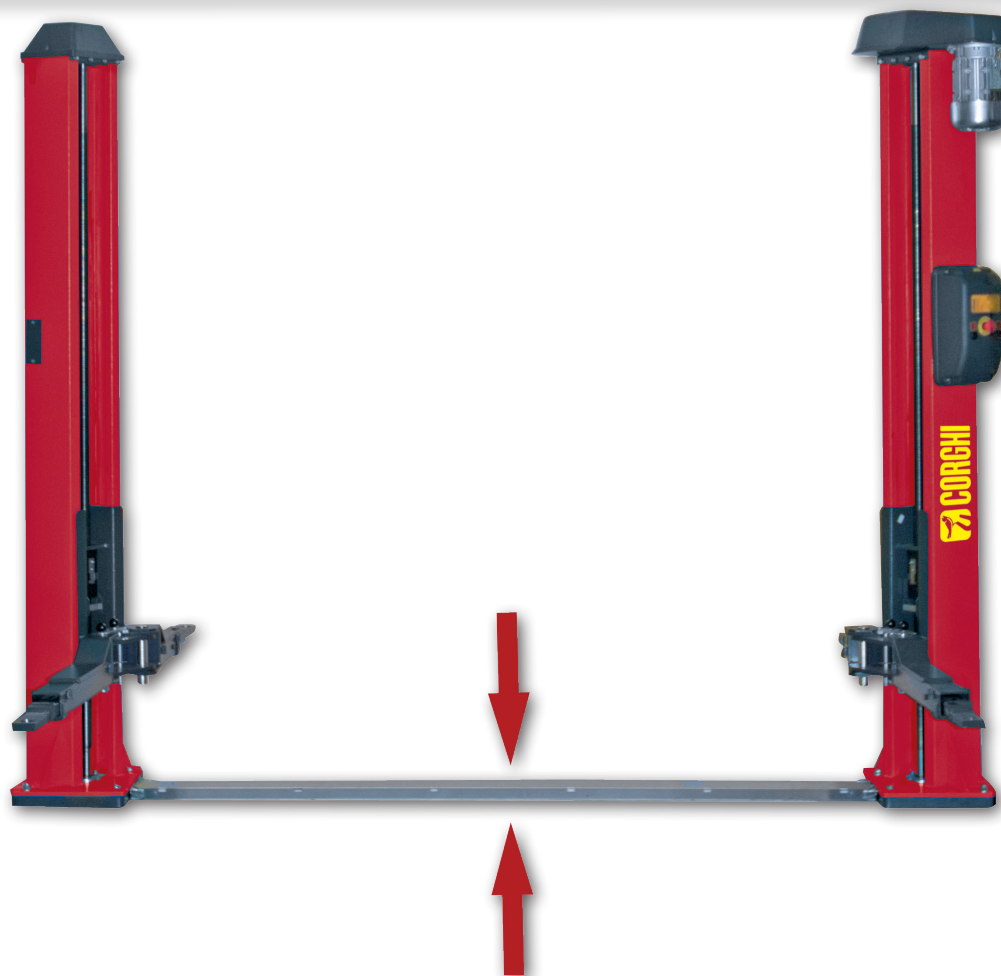

Codice	Alimentazione	Descrizione	
0-43105301/15	230V / 3Ph / 50Hz	ERCO 3212N , bracci asimmetrici, trasmissione a catena.	
0-43105300/15	400V / 3Ph / 50Hz	ERCO 3212N , bracci asimmetrici, trasmissione a catena.	
0-43105311/15	230V / 3Ph / 50Hz	ERCO 3212N CBP , con basamento, bracci asimmetrici, trasmissione a catena.	
0-43105310/15	400V / 3Ph / 50Hz	ERCO 3212N CBP , con basamento, bracci asimmetrici, trasmissione a catena.	
Sovrapprezzo per colorazione speciale			

ERCO 3222 N CEL

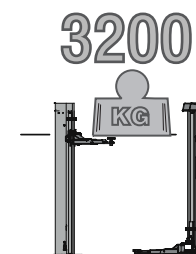

Codice	Alimentazione	Descrizione	
0-43105401/15	230V / 3Ph / 50Hz	ERCO 3222N CEL , bracci asimmetrici, doppio motore a controllo elettronico.	
0-43105400/15	400V / 3Ph / 50Hz	ERCO 3222N CEL , bracci asimmetrici, doppio motore a controllo elettronico.	
Sovrapprezzo per colorazione speciale			

ERCO 4022 N CEL

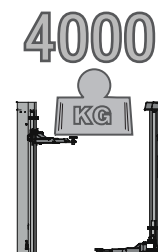

Codice	Alimentazione	Descrizione	
0-43105501/15	230V / 3Ph / 50Hz	ERCO 4022N CEL , doppio motore elettronico, bracci asimmetrici.	
0-43105500/15	400V / 3Ph / 50Hz	ERCO 4022N CEL , doppio motore elettronico, bracci asimmetrici.	
Sovrapprezzo per colorazione speciale			

ERCO 4022 ELX

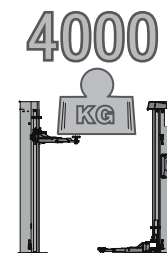



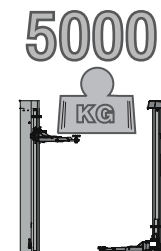

Codice	Alimentazione	Descrizione	
0-43101401/15	400V / 3Ph / 50Hz	ERCO 4022N ELX , doppio motore elettronico, bracci simmetrici, fissaggio a pavimento.	
Sovrapprezzo per colorazione speciale			

ERCO 5022 CEL









Codice	Alimentazione	Descrizione	
0-43101101/15	400V / 3Ph / 50Hz	ERCO 5022 CEL , doppio motore elettronico, bracci simmetrici, fissaggio a pavimento.	
Sovrapprezzo per colorazione speciale			

ACCESSORI OBBLIGATORI - ERCO 3212N-3222N-4022N-4022 ELX-5022 CEL

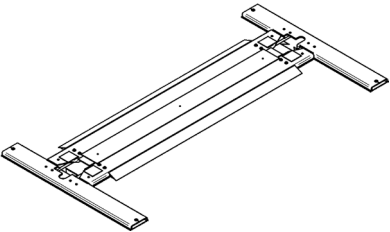
Immagine	Descrizione	Codice		ERCO 3212N	ERCO 3212N CBP	ERCO 3222N CEL	ERCO 4022N CEL	ERCO 4022 ELX	ERCO 5022 CEL
	Kit fissaggio a terra.	8-43300182		O	-	-	-	-	-
	Kit fissaggio a terra.	8-43300186		-	-	O	-	-	-
	Kit fissaggio a terra basamento portante.	8-43300183		-	O	-	-	-	-
	Kit fissaggio a terra.	8-43300184		-	-	-	O	-	-

ACCESSORI OPZIONALI - ERCO 3212N-3222N-4022N-4022 ELX-5022 CEL

Immagine	Descrizione	Codice						
			ERCO 3212N	ERCO 3212N CBP	ERCO 3222N CEL	ERCO 4022N CEL	ERCO 4022 ELX	ERCO 5022 CEL
	Kit adeguamento a INDUSTRIA 4.0	8-43100240	-	-	O	O	O	O
	Kit tampone completo per auto elettriche FCA (1 pz) Ø 60mm, progettato per FIAT 500 versione elettrica	8-43100229	O	O	O	O	O	O
IMMAGINE NON DISPONIBILE	Kit bracci corti 3,2 ton per Ferrari.	8-43320000	-	-	O	-	-	-
	Kit basamento portante (Da ordinare solo nel caso in cui il piano non abbia le caratteristiche minime necessarie e non sia possibile realizzare opere murarie)	8-43300185	O	-	O	-	-	-
	Kit 4 distanziali , 35 mm.	8-43300021	O	O	O	O	O	O
	Kit 4 distanziali , 80 mm.	8-43300014	O	O	O	O	O	O
	Kit 4 distanziali , 140 mm.	8-43300015	O	O	O	O	O	O

ACCESSORI OPZIONALI - ERCO 3212N-3222N-4022N-4022 ELX-5022 CEL

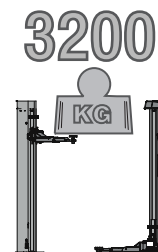

Immagine	Descrizione	Codice						
			ERCO 3212N	ERCO 3212N CBP	ERCO 3222N CEL	ERCO 4022N CEL	ERCO 4022 ELX	ERCO 5022 CEL
	Adattatori per Mercedes Sprinter	8-43300016	○	○	○	○	○	○
	Kit adattatori per furgone e fuoristrada	8-43300017	○	○	○	○	○	○
	Kit fotocellula 2 colonne	8-43300003	-	-	○	○	○	○
	Porta-cavi standard per collegamento elettrico sospeso, ERCO 3222N CEL H=3840	8-43300037	-	-	○	-	-	-
	Porta-cavi alto per collegamento elettrico sospeso, ERCO 4022N CEL H=4540	8-43300036	-	-	-	○	-	-
	Porta-cavi alto per collegamento elettrico sospeso, ERCO 4022 ELX e 5022 CEL H=4540	8-43300028	-	-	-	-	○	○

SERIE ERCO H3202





Codice	Alimentazione	Descrizione
0-43102201/15	400V / 3Ph / 50-60Hz	ERCO H3202 L passaggio tubi a pavimento.
0-43102211/15	230V / 3Ph / 50-60Hz	ERCO H3202 L passaggio tubi a pavimento.
0-43102221/15	230V / 1Ph / 50Hz	ERCO H3202 L passaggio tubi a pavimento.
8-43100101		Kit di personalizzazione
0-43102202/15	400V / 3Ph / 50-60Hz	ERCO H3202 LI passaggio tubi sotto-pavimento.
0-43102212/15	230V / 3Ph / 50-60Hz	ERCO H3202 LI passaggio tubi sotto-pavimento.
0-43102222/15	230V / 1Ph / 50Hz	ERCO H3202 LI passaggio tubi sotto-pavimento.
8-43100102		Kit di personalizzazione
0-43102203/15	400V / 3Ph / 50-60Hz	ERCO H3202 V passaggio tubi aereo.
0-43102213/15	230V / 3Ph / 50-60Hz	ERCO H3202 V passaggio tubi aereo.
0-43102223/15	230V / 1Ph / 50Hz	ERCO H3202 V passaggio tubi aereo.
0-43102233/15	230V / 1Ph / 60Hz	ERCO H3202 V passaggio tubi aereo.
8-43100103		Kit di personalizzazione
0-43102204/15	400V / 3Ph / 50-60Hz	ERCO H3202 CBP con basamento NON portante.
0-43102214/15	230V / 3Ph / 50-60Hz	ERCO H3202 CBP con basamento NON portante.
0-43102224/15	230V / 1Ph / 50Hz	ERCO H3202 CBP con basamento NON portante.
8-43100104		Kit di personalizzazione

ACCESSORI OBBLIGATORI - ERCO SERIE H3202

Immagine	Descrizione	Codice		ERCO H3202 L	ERCO H3202 LI	ERCO H3202 V	ERCO H3202 CBP
	Kit fissaggio a terra.	8-43100156		O	O	O	-
	Kit fissaggio a terra.	8-43100157		-	-	-	O

ACCESSORI A RICHIESTA - ERCO SERIE H3202

	Set prolunga tampone (4 PZ) H = mm 150	8-43100153		O	O	O	O
	Set prolunga tampone (4 PZ) H = mm 200	8-43100154		O	O	O	O
	Pompa manuale discesa emergenza	8-41100103		O	O	O	O

ERCO HC3502 B

Caratteristiche generali:

- Portata: 3.500 kg.
- Motore singolo.
- Sistema di sollevamento con cilindri idraulici in spinta e sincronizzazione a funi metalliche sulle basi delle colonne.
- Sblocco sicure con elettromagnete 24V.
- Bracci asimmetrici a tre stadi con tamponi regolabili in altezza e due set di prolunghe in dotazione.
- Altezza minima di sollevamento: 95 mm.
- Altezza massima di sollevamento: 1.945 mm.

3.500 kg

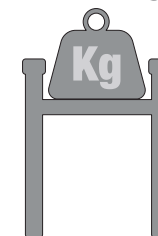

Codice	Alimentazione	Descrizione	
0-43107500/48	400V/3Ph/50-60Hz	ERCO HC3502 B - Grigio RAL 7040 Bucciato - Portata 3.500 kg.	
0-43107502/48	230V/1Ph/50-60Hz	ERCO HC3502 B - Grigio RAL 7040 Bucciato - Portata 3.500 kg.	
8-43100212		Kit di personalizzazione ERCO HC3502 B (Obbligatorio)	

COLORI DIVERSI DA QUELLO STANDARD ATTUALMENTE NON PREVISTI

ERCO HC4502 B

Caratteristiche generali:

- Portata: 4.500 kg.
- Motore singolo.
- Sistema di sollevamento con cilindri idraulici in spinta e sincronizzazione a funi metalliche sulle basi delle colonne.
- Sblocco sicure con elettromagnete 24V.
- Bracci asimmetrici a tre stadi con tamponi regolabili in altezza e due set di prolunghe in dotazione.
- Altezza minima di sollevamento: 95 mm.
- Altezza massima di sollevamento: 1.945 mm.

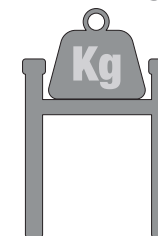

4.500 kg



Codice	Alimentazione	Descrizione	
0-43107400/48	400V/3Ph/50-60Hz	ERCO HC4502 B - Grigio RAL 7040 Bucciato - Portata 4.500 kg.	
0-43107402/48	230V/1Ph/50Hz	ERCO HC4502 B - Grigio RAL 7040 Bucciato - Portata 4.500 kg.	
8-43100214		Kit di personalizzazione ERCO HC4502 B (Obbligatorio)	

COLORI DIVERSI DA QUELLO STANDARD ATTUALMENTE NON PREVISTI

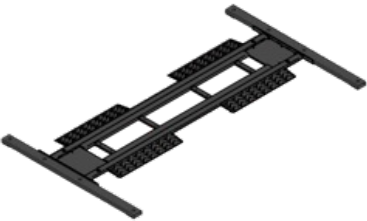
SOLLEVATORI ELETTROIDRAULICI A DUE COLONNE

Immagine	Descrizione	Codice	
ACCESSORI OBBLIGATORI ERCO HC4502 - ERCO HC3502			
	Set tasselli di fissaggio (10 pz.). Per tutti i modelli della serie.	8-43100233	
ACCESSORI A RICHIESTA ERCO HC4502 - ERCO HC3502 B			
	Basamento portante RAL7016.	8-43100222	
	Tanica olio idraulico (10 lt).	8-43100203	
	Pompa manuale discesa di emergenza.	8-43100205	

SERIE ERCO H4002 E

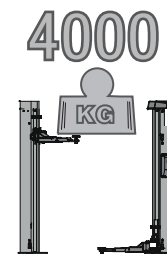

Codice	Alimentazione	Descrizione	
0-43104821/15	230V / 1Ph / 50Hz	ERCO H4002E , bracci a due sfili simmetrici con portale H=3870.	
0-43104811/15	230V / 3Ph / 50-60Hz	ERCO H4002E , bracci a due sfili simmetrici con portale H=3870.	
0-43104801/15	400V / 3Ph / 50-60Hz	ERCO H4002E , bracci a due sfili simmetrici con portale H=3870.	
0-43104921/15	230V / 1Ph / 50Hz	ERCO H4002E-V , bracci a due sfili simmetrici con portale H=4470.	
0-43104911/15	230V / 3Ph / 50-60Hz	ERCO H4002E-V , bracci a due sfili simmetrici con portale H=4470.	
0-43104901/15	400V / 3Ph / 50-60Hz	ERCO H4002E-V , bracci a due sfili simmetrici con portale H=4470.	
0-43105021/15	230V / 1Ph / 50Hz	ERCO H4002E-XV , bracci a due sfili simmetrici con portale H=5070.	
0-43105011/15	230V / 3Ph / 50-60Hz	ERCO H4002E-XV , bracci a due sfili simmetrici con portale H=5070.	
0-43105001/15	400V / 3Ph / 50-60Hz	ERCO H4002E-XV , bracci a due sfili simmetrici con portale H=5070.	

SERIE ERCO H4002 N

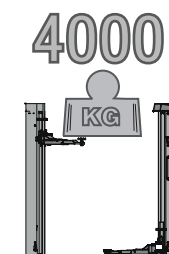

Codice	Alimentazione	Descrizione	
0-43104521/15	230V / 1Ph / 50Hz	ERCO H4002N , bracci a tre sfili simmetrici con portale H=3870.	
0-43104511/15	230V / 3Ph / 50-60Hz	ERCO H4002N , bracci a tre sfili simmetrici con portale H=3870.	
0-43104501/15	400V / 3Ph / 50-60Hz	ERCO H4002N , bracci a tre sfili simmetrici con portale H=3870.	
0-43104621/15	230V / 1Ph / 50Hz	ERCO H4002N-V , bracci a tre sfili simmetrici con portale H=4470.	
0-43104611/15	230V / 3Ph / 50-60Hz	ERCO H4002N-V , bracci a tre sfili simmetrici con portale H=4470.	
0-43104601/15	400V / 3Ph / 50-60Hz	ERCO H4002N-V , bracci a tre sfili simmetrici con portale H=4470.	
0-43104721/15	230V / 1Ph / 50Hz	ERCO H4002N-XV , bracci a tre sfili simmetrici con portale H=5070.	
0-43104711/15	230V / 3Ph / 50-60Hz	ERCO H4002N-XV , bracci a tre sfili simmetrici con portale H=5070.	
0-43104701/15	400V / 3Ph / 50-60Hz	ERCO H4002N-XV , bracci a tre sfili simmetrici con portale H=5070.	

SERIE ERCO H5002



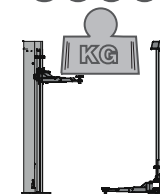

5000





Codice	Alimentazione	Descrizione	
0-43102401/15	400V / 3Ph / 50-60Hz	ERCO H5002 , bracci a tre sfili simmetrici con portale H=3870.	
0-43102411/15	230V / 3Ph / 50-60Hz	ERCO H5002 , bracci a tre sfili simmetrici con portale H=3870.	
0-43102421/15	230V / 1Ph / 50Hz	ERCO H5002 , bracci a tre sfili simmetrici con portale H=3870.	
8-43100108		Kit di personalizzazione	
0-43102402/15	400V / 3Ph / 50-60Hz	ERCO H5002 V , bracci a tre sfili simmetrici con portale H=4470.	
0-43102412/15	230V / 3Ph / 50-60Hz	ERCO H5002 V , bracci a tre sfili simmetrici con portale H=4470.	
0-43102422/15	230V / 1Ph / 50Hz	ERCO H5002 V , bracci a tre sfili simmetrici con portale H=4470.	
8-43100109		Kit di personalizzazione	
0-43102403/15	400V / 3Ph / 50-60Hz	ERCO H5002 XV , bracci a tre sfili simmetrici con portale H=5070.	
0-43102413/15	230V / 3Ph / 50-60Hz	ERCO H5002 XV , bracci a tre sfili simmetrici con portale H=5070.	
0-43102423/15	230V / 1Ph / 50Hz	ERCO H5002 XV , bracci a tre sfili simmetrici con portale H=5070.	
8-43100110		Kit di personalizzazione	

ACCESSORI OBBLIGATORI - ERCO SERIE: H4002E - H4002N - H5002

Immagine	Descrizione	Codice		ERCO H4002E	ERCO H4002E-V	ERCO H4002E-XV	ERCO H4002N	ERCO H4002N-V	ERCO H4002N-XV	ERCO H5002	ERCO H5002 V	ERCO H5002 XV
	<p>Set tasselli di fissaggio</p>	<p>8-43100158</p>		○	○	○	○	○	○	-	-	-
	<p>Set tasselli di fissaggio</p>	<p>8-43100161</p>		-	-	-	-	-	-	○	○	○

ACCESSORI A RICHIESTA - ERCO SERIE: H4002E - H4002N - H5002

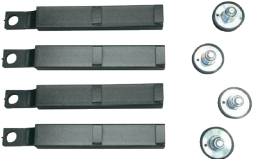
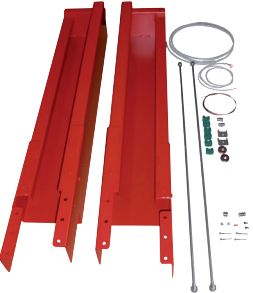
				ERCO H4002E	ERCO H4002E-V	ERCO H4002E-XV	ERCO H4002N	ERCO H4002N-V	ERCO H4002N-XV	ERCO H5002	ERCO H5002 V	ERCO H5002 XV
Immagine	Descrizione	Codice										
	Kit tampone completo per auto elettriche FCA (1 pz) Ø 60mm, progettato per FIAT 500 versione elettrica	8-43100229		0	0	0	0	0	0	0	0	0
IMMAGINE NON DISPONIBILE	Set prolunga tampone (4 PZ) h=mm 150, serie ERCO H4002	8-43100159		0	0	0	0	0	0	-	-	-
IMMAGINE NON DISPONIBILE	Set prolunga tampone (4 PZ) h= mm 200, serie ERCO H4002	8-43100160		0	0	0	0	0	0	-	-	-
	Pompa manuale discesa emergenza	8-41100103		0	0	0	0	0	0	0	0	0
	Kit tamponi extra-bassi (4pz) h=80/170	8-43100192		-	-	-	0	0	0	-	-	-
IMMAGINE NON DISPONIBILE	Kit barra arresto salita serie ERCO H4002 E	8-43100193		0	0	0	-	-	-	-	-	-
	Set prolungamento colonne h= 600 per H4002N	8-43700001/15		-	-	-	0	-	-	-	-	-
	Set prolungamento colonne h=1200 per H4002N	8-43700002/15		-	-	-	0	0	-	-	-	-
	Set prolungamento colonne h= 600 per H4002E	8-43700003/15		0	-	-	-	-	-	-	-	-
	Set prolungamento colonne h=1200 per H4002E	8-43700004/15		0	0	-	-	-	-	-	-	-
	Kit estensione colonne , H=600, per trasformare il ponte a due colonne da H=4470 a H=5070 e da H=5070 e H=4470	8-43100197/15		-	-	-	-	-	-	-	0	0
	Kit estensione colonne , H=1200, per trasformare il ponte due colonne da H=3870 e H=4470 a H=5070	8-43100200/15		-	-	-	-	-	-	0	0	-

ERCO H5502 XV

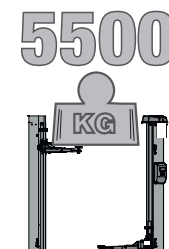

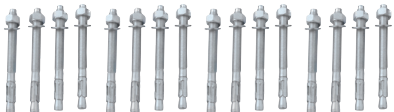

Codice	Alimentazione	Descrizione	
0-43104101/15	230-400/ 3Ph / 50-60Hz	ERCO H5502 XV Sollevatore idraulico a 2 colonne con bracci simmetrici ribassati a 4 sfilii, portata 5500 kg	

ACCESSORI OBBLIGATORI - H5502 XV

Immagine	Descrizione	Codice	
	Kit tasselli di fissaggio serie ERCO H5502 XV	8-43100161	

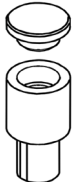
ACCESSORI A RICHIESTA - H5502 XV

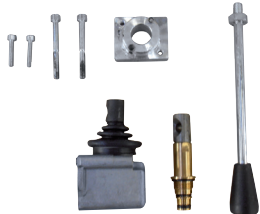
Immagine	Descrizione	Codice	
	Kit tampone completo per auto elettriche FCA (1 pz) Ø 60mm, progettato per FIAT 500 versione elettrica	8-43100229	
	kit CRAFTER (raccomandato)	8-43100183	
	Pompa manuale discesa emergenza (raccomandata)	8-41100103	

ERCO HC4502



Caratteristiche generali:

- Portata: 4.500 kg.
- Possibilità di installazione in versione simmetrica oppure asimmetrica.
- Sistema di sollevamento con cilindri idraulici in trazione e sincronizzazione a funi metalliche.
- Altezza standard portale collegamento: 4.050 mm.
- Motore singolo.
- Sblocco sicure con elettromagnete 24V
- Bracci simmetrici a tre stadi con due set di prolunghe tamponi di serie.
- Barra superiore anticollisione di serie.
- Altezza minima di sollevamento: 100 mm.
- Altezza massima di sollevamento: 2.080 mm.

Disponibile nelle versioni (con set di estensione colonne a richiesta):

- V: Alto specifico per veicoli commerciali (Altezza portale collegamento: 4.620 mm).
- XV: Extra alto specifico per veicoli commerciali molto alti (Altezza portale collegamento: 5.220 mm).

4.500 kg

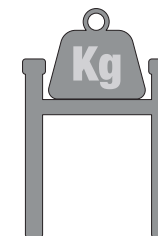

Codice	Alimentazione	Descrizione	
0-43107800 /15	400V/3Ph/50-60Hz	ERCO HC4502 - Rosso RAL 3002 Bucciato - Portata 4.500 kg.	
0-43107802/15	230V/1Ph/50Hz	ERCO HC4502 - Rosso RAL 3002 Bucciato - Portata 4.500 kg.	
8-43100217		Kit di personalizzazione ERCO HC4502 (Obbligatorio)	

ERCO HC5502



Caratteristiche generali:

- Portata: 5.500 kg.
- Possibilità di installazione in versione simmetrica oppure asimmetrica.
- Sistema di sollevamento con cilindri idraulici in trazione e sincronizzazione a funi metalliche.
- Altezza standard portale collegamento: 4.050 mm.
- Motore singolo.
- Sblocco sicuro con elettromagnete 24V
- Bracci simmetrici a tre stadi con due set di prolunghe tamponi di serie.
- Barra superiore anticollisione di serie.
- Altezza minima di sollevamento: 100 mm.
- Altezza massima di sollevamento: 2.080 mm.

Disponibile nelle versioni (con set di estensione colonne a richiesta):



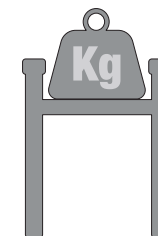

- V: Alto specifico per veicoli commerciali (Altezza portale collegamento: 4.620 mm).
- XV: Extra alto specifico per veicoli commerciali molto alti (Altezza portale collegamento: 5.220 mm).

5.500 kg



Codice	Alimentazione	Descrizione	
0-43107700 /15	400V/3Ph/50-60Hz	ERCO HC5502 - Rosso RAL 3002 Bucciato - Portata 5.500 kg.	
0-43107702/15	230V/1Ph/50Hz	ERCO HC5502 - Rosso RAL 3002 Bucciato - Portata 5.500 kg.	
8-43100216		Kit di personalizzazione ERCO HC5502 (Obbligatorio)	

SOLLEVATORI ELETTROIDRAULICI A DUE COLONNE

Immagine	Descrizione	Codice	
ACCESSORI OBBLIGATORI ERCO HC5502 - ERCO HC4502			
	Set tasselli di fissaggio (16 pz.). Per tutti i modelli della serie.	8-43100161	
ACCESSORI OPZIONALI ERCO HC5502 - ERCO HC4502			
	Set estensioni colonna da 570 mm - (H = 4.620 mm)*. Set estensioni colonna da 1.170 mm - (H = 5.220 mm)*. *: Non disponibile per ERCO HC6502.	8-43100224/15 8-43100225/15	
	Tanica olio idraulico (15 lt).	8-43100223	
	Pompa manuale discesa di emergenza.	8-43100205	

SERIE ERGO 4004



4000

Codice	Alimentazione	Descrizione
0-43102501/15	400V / 3Ph / 50-60Hz	ERGO 4004B , basso profilo con pedane piane.
0-43102511/15	230V / 3Ph / 50-60Hz	ERGO 4004B , basso profilo con pedane piane.
0-43102521/15	230V / 1Ph / 50Hz	ERGO 4004B , basso profilo con pedane piane.
8-43100111		Kit di personalizzazione
0-43102502/15	400V / 3Ph / 50-60Hz	ERGO 4004B CT , basso profilo con pedane per assetto riportato.
0-43102512/15	230V / 3Ph / 50-60Hz	ERGO 4004B CT , basso profilo con pedane per assetto riportato.
0-43102522/15	230V / 1Ph / 50Hz	ERGO 4004B CT , basso profilo con pedane per assetto riportato.
8-43100112		Kit di personalizzazione
0-43103701/15	400V / 3Ph / 50-60Hz	ERGO 4004 W CT , con pedane per assetto.
0-43103705/15	400V / 3Ph / 50-60Hz	ERGO 4004 W CT , con pedane per assetto, versione a incasso.
0-43103711/15	230V / 3Ph / 50-60Hz	ERGO 4004 W CT , con pedane per assetto.
0-43103721/15	230V / 1Ph / 50Hz	ERGO 4004 W CT , con pedane per assetto.
8-43100178		Kit di personalizzazione

SERIE ERCO 5004

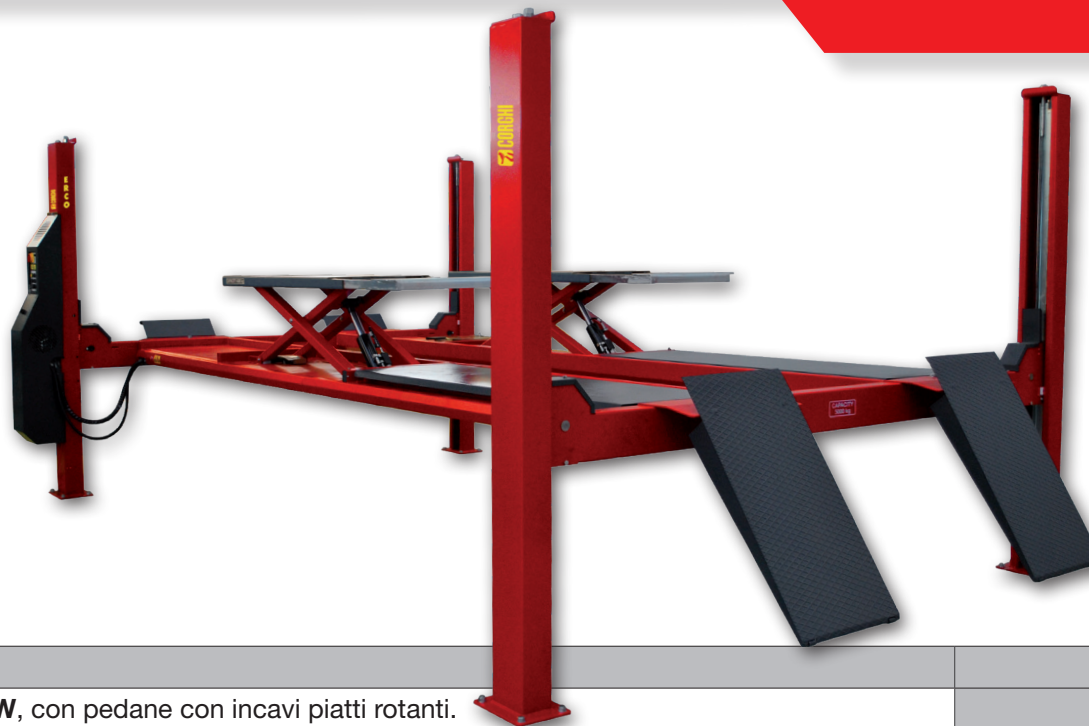



5000
KG

Codice	Alimentazione	Descrizione	
0-43103801/15	400V / 3Ph / 50-60Hz	ERCO 5004 W, con pedane con incavi piatti rotanti.	
0-43103811/15	230V / 3Ph / 50-60Hz	ERCO 5004 W, con pedane con incavi piatti rotanti.	
0-43103821/15	230V / 1Ph / 50Hz	ERCO 5004 W, con pedane con incavi piatti rotanti.	
8-43100180		Kit di personalizzazione	
0-43103802/15	400V / 3Ph / 50-60Hz	ERCO 5004 W CT, con pedane per assetto.	
0-43103812/15	230V / 3Ph / 50-60Hz	ERCO 5004 W CT, con pedane per assetto.	
0-43103822/15	230V / 1Ph / 50Hz	ERCO 5004 W CT, con pedane per assetto.	
8-43100179		Kit di personalizzazione	
0-43109701/15	400V / 3Ph / 50-60Hz	ERCO 5004 CT LT EVO, con pedane per assetto e lift table.	
0-43109711/15	230V / 3Ph / 50-60Hz	ERCO 5004 CT LT EVO, con pedane per assetto e lift table.	
0-43109721/15	230V / 1Ph / 50Hz	ERCO 5004 CT LT EVO, con pedane per assetto e lift table.	



ACCESSORI OBBLIGATORI - SERIE ERCO 4004 - 5004

Immagine	Descrizione	Codice		ERCO 4004B	ERCO 4004B CT	ERCO 4004 W CT	ERCO 5004 W	ERCO 5004 W CT	ERCO 5004 CT LT
	Set tasselli di fissaggio	8-43100162		O	O	O	O	O	O

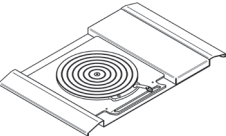
ACCESSORI A RICHIESTA - SERIE ERCO 4004 - 5004

Immagine	Descrizione	Codice		ERCO 4004B	ERCO 4004B CT	ERCO 4004 W CT	ERCO 5004 W	ERCO 5004 W CT	ERCO 5004 CT LT
	Pompa manuale discesa emergenza	8-41100103		O	O	O	O	O	O
	Set piatti rotanti	8-43100163		-	-	-	O	-	-
	Set piatti rotanti semplici H=31	8-43100166		-	O	-	-	-	-

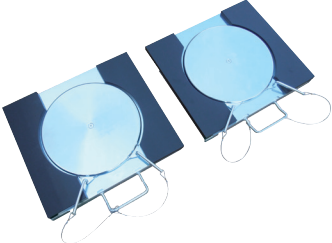
ACCESSORI A RICHIESTA - SERIE ERCO 4004 - 5004

ACCESSORI A RICHIESTA - SERIE ERCO 4004 - 5004				ERCO 4004B	ERCO 4004B CT	ERCO 4004 W CT	ERCO 5004 W	ERCO 5004 W CT	ERCO 5004 CT LT
Immagine	Descrizione	Codice							
	Kit n.2 piatti rotanti h=50mm	8-33100102		-	-	o	-	o	o
IMMAGINE NON DISPONIBILE	Kit rampe aggiuntive per passaggio continuo (nr. 2 pz), L=900 mm	8-43100249		-	-	o	o	o	-
	TPI02-mt traversa pneumo-idraulica	8-42100120		o	o	o	o	o	o
	Kit di personalizzazione per TPI02_MT	8-43100164		o	o	o	o	o	o
IMMAGINE NON DISPONIBILE	Set di flap carrabili per sollevatore a 4 colonne da incasso, 1 set = 2 pz	8-43100219		-	-	o	o	o	-

SERIE: ERCO 500 / 505



3000



3500



Codice	Alimentazione	Descrizione
PORTATA 3000 kg.		
0-41000200017/1534	400/230V - 3Ph - 50/60hz	ERCO 500 installazione a pavimento, con pedane ad estensione e doppio circuito master/slave (olio incluso)
0-41000200021/1534	400/230V - 3Ph - 50/60hz	ERCO 500I installazione a incasso, con pedane ad estensione e doppio circuito master/slave (olio incluso)
0-41000200019/1534	400/230V - 3Ph - 50/60hz	ERCO 500F installazione a pavimento, con flaps e doppio master/slave (olio incluso)
0-41000200023/1534	400/230V - 3Ph - 50/60hz	ERCO 500FI installazione a incasso, con flaps e doppio master/slave (olio incluso)
PORTATA 3500 kg.		
0-41000200025/1534	400/230V - 3Ph - 50/60hz	ERCO 505 installazione a pavimento, con pedane ad estensione e doppio circuito master/slave (olio incluso)
0-41000200027/1534	400/230V - 3Ph - 50/60hz	ERCO 505I installazione a incasso, con pedane ad estensione e doppio circuito master/slave (olio incluso)
0-41000200029/1534	400/230V - 3Ph - 50/60hz	ERCO 505F installazione a pavimento, con flaps e doppio master/slave (olio incluso)
0-41000200031/1534	400/230V - 3Ph - 50/60hz	ERCO 505FI installazione a incasso, con flaps e doppio master/slave (olio incluso)

SE SI DESIDERA UN VOLTAGGIO DIFFERENTE O UNA COLARAZIONE SPECIALE,
FARE RIFERIMENTO AL CONFIGURATORE "SISTEMA A CONFIGURATORE" PER VERSIONI SPECIALI

0-410002	CODICE UNICO CONFIGURATORE	
PORTATA 3000 kg.	ERCO500	con pedane ad estensione e doppio circuito master/slave, 230-400V/3PH/50-60Hz
	ERCO500F	con flaps e doppio master/slave, 230-400V/3PH/50-60Hz
PORTATA 3500 kg.	ERCO505	con pedane ad estensione e doppio circuito master/slave, 230-400V/3PH/50-60Hz
	ERCO505F	con flaps e doppio master/slave, 230-400V/3PH/50-60Hz

TIPOLOGIE DI INSTALLAZIONE

Versione a Pavimento	
Versione a Incasso	
Versione Neutra	

VARIANTI A CONFIGURAZIONE BASE

Voltaggio: 230V/1Ph/50-60Hz	
Olio idraulico	
Variante Colore 1: colore differente dal colore rosso RAL 3002 (il colore grigio RAL 7016 rimane invariato)	
Variante Colore 2: colori differenti dalla combinazione colore rosso (Ral3002) + grigio (Ral7016)	
Trattamento di zincatura a caldo del sollevatore	
Trattamento di zincatura a caldo accessori	

Per completare l'installazione a versione Neutra occorre acquistare uno dei codici evidenziati in verde tra gli "Accessori a completamento in caso di Installazione Neutra"

ACCESSORI A COMPLETAMENTO IN CASO DI INSTALLAZIONE NEUTRA

Immagine	Descrizione	Codice	Erco 500	Erco 500 F	Erco 500 FI	Erco 500 I	Erco 505	Erco 505 F	Erco 505 FI	Erco 505 I
IMMAGINE NON DISPONIBILE	Kit installazione a pavimento, per ponte con estensione, in caso di acquisto di macchina con installazione a versione neutra.	8-41100157	O	-	-	-	O	-	-	-
IMMAGINE NON DISPONIBILE	Kit installazione ad incasso, ponte con estensione, in caso di acquisto di macchina con installazione a versione neutra.	8-41100155	-	-	-	O	-	-	-	O
IMMAGINE NON DISPONIBILE	Kit installazione a pavimento, per ponte con flaps, in caso di acquisto di macchina con installazione a versione neutra.	8-41100158	-	O	-	-	-	O	-	-
IMMAGINE NON DISPONIBILE	Kit installazione ad incasso, per ponte con flaps, in caso di acquisto di macchina con installazione a versione neutra.	8-41100156	-	-	O	-	-	-	O	-

ACCESSORI A RICHIESTA

Immagine	Descrizione	Codice								
			Erco 500	Erco 500 F	Erco 500 FI	Erco 500 I	Erco 505	Erco 505 F	Erco 505 FI	Erco 505 I
	Set rampe lunghe per versione a pavimento. L1 = 800 mm - L2 = 1300 mm	8-41100208	0	-	-	-	0	-	-	-
	Set rampe lunghe per versione a pavimento. L = 1000 mm	8-41100209	-	0	-	-	-	0	-	-
	Estensione tubi e cavi, 1mt (cavi e coperture incluse)	8-41100159	0	0	0	0	0	0	0	0
	Estensione tubi e cavi, 2mt (cavi e coperture incluse)	8-41100160	0	0	0	0	0	0	0	0
	Kit protezione tubi angolare	8-41100143	0	0	-	-	0	0	-	-

ACCESSORI A RICHIESTA

Immagine	Descrizione	Codice	Erco 500	Erco 500 F	Erco 500 FI	Erco 500 I	Erco 505	Erco 505 F	Erco 505 FI	Erco 505 I
	Kit traversa fuoristrada (2pz)	8-42300047	O	O	O	O	O	O	O	O
	Serie di 4 tamponi da 80mm	8-42300027	O	O	O	O	O	O	O	O
	Serie di 4 tamponi da 40mm	8-42300028	O	O	O	O	O	O	O	O
	Set telaio per incasso per Erco 500I e Erco 505I	8-41100170				O				O
	Set telaio per incasso per Erco 500FI e Erco 505FI	8-41100169			O				O	

OPERE CIVILI - CODICI DI RIFERIMENTO PER RICERCA SU AREA RISERVATA DEL SITO - SOLO VERSIONI A INCASSO

- 0-410002ERCO500I
- 0-410002ERCO500FI
- 0-410002ERCO505I
- 0-410002ERCO505FI

ERCO C510 B



Tutti i modelli completi di:
-1 Set di 4 tamponi in gomma

Caratteristiche generali:

- Portata: 3.200 kg
- Per gommisti, autoriparatori e carrozzieri.
- Allineamento delle pedane con 2 barre anti-torsione.
- Rampe di salita e discesa incorporate alle pedane.
- Sicure meccaniche ad inserimento automatico dotate di sistema pneumatico di disimpegno.
- Dotato di barra anti-schiacciamento piedi.
- Unità di comando a bassa tensione a "uomo-presente".
- Configurazione "basso profilo" per installazioni a pavimento.
- Altezza minima: 115 mm.
- Altezza massima di sollevamento: 1000 mm.
- Lunghezza pedana: 2.040 (rampe aperte)

3.200 kg

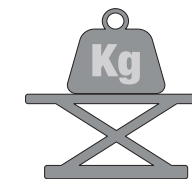

Codice	Alimentazione	Descrizione	
0-41106500/15	230V/400V-3PH-50/60HZ	ERCO C510 B - Rosso RAL 3002 Bucciato - Portata 3.200 kg.	
0-41106502/15	230V/1Ph/50Hz	ERCO C510 B - Rosso RAL 3002 Bucciato - Portata 3.200 kg.	
8-41100194		Kit di personalizzazione ERCO C3510 B (Obbligatorio)	

ERCO C515 B



Tutti i modelli completi di:
-1 Set di 4 tamponi in gomma

Caratteristiche generali:

- Portata: 3.600 kg.
- Per gommisti, autoriparatori e carrozzieri.
- Allineamento delle pedane con 2 barre anti-torsione.
- Rampe di salita e discesa incorporate alle pedane.
- Sicure meccaniche ad inserimento automatico dotate di sistema pneumatico di disimpegno.
- Dotato di barra anti-schiacciamento piedi.
- Unità di comando a bassa tensione a "uomo-presente".
- Configurazione "basso profilo" per installazioni a pavimento.
- Altezza minima: 115 mm.
- Altezza massima di sollevamento: 1000 mm.
- Lunghezza pedana: 2.040 (rampe aperte)

3.600 kg

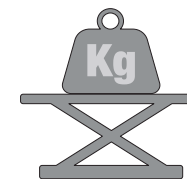

Codice	Alimentazione	Descrizione	
0-41106600/15	230V/400V - 3PH - 50/60HZ	ERCO C515 B - Rosso RAL 3002 Bucciato - Portata 3.600 kg.	
0-41106602/15	230V/1Ph/50Hz	ERCO C515 B - Rosso RAL 3002 Bucciato - Portata 3.600 kg.	
8-41100195		Kit di personalizzazione ERCO C515 B (Obbligatorio)	

SOLLEVATORI IDRAULICI MONO FORBICE SOTTOSCOCCA

Immagine	Descrizione	Codice	
ACCESSORI OBBLIGATORI ERCO C515 B - ERCO C510 B			
	Set tasselli di fissaggio (8 pz.). Per tutti i modelli della serie.	8-41100203	
ACCESSORI A RICHIESTA ERCO C515 B - ERCO C510 B			
	M320 Set ruote di movimentazione per versione mobile. Disponibile solo per il modello ERCO C510 B. NOTA: il ponte l'accessorio montato viene declassato a 3000 kg. e non è reversibile	8-41100320	
	Set di traverse e tamponi per fuoristrada L=1800 mm	8-42300047	
	Set di cuscinetti (4 pcs.) H = 80 mm.	8-42300027	
	Tanica olio idraulico (8 lt).	8-41100202	

SOLLEVATORI IDRAULICI MONO FORBICE SOTTOSCOCCA

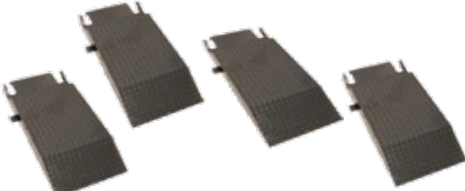
Immagine	Descrizione	Codice	
ACCESSORI OBBLIGATORI ERCO C515 B - ERCO C510 B			
	Kit estensioni rampe (4 pz.).	8-44600003	

ERCO 25 TP



2500



Codice	Descrizione	
0-44100301/16	ERCO 25 TP, pedana di sollevamento completa di rampe d'accesso e 4 tamponi in gomma	

ACCESSORI A RICHIESTA - ERCO 25 TP

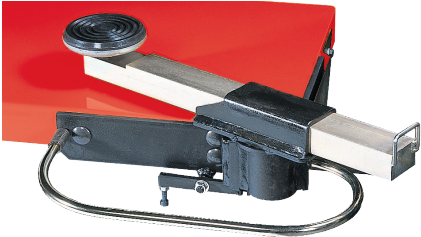
Immagine	Descrizione	Codice	
	Set di quattro bracci telescopici	8-42600015	

BL600

(Inclusa morsa manuale)



600
KG

BL300

(Inclusa morsa manuale)





300
KG

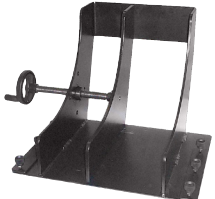
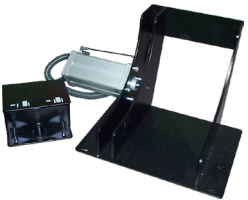

Codice	Alimentazione	Descrizione	
0-42103802/16	230V / 1Ph / 50Hz	BL600	
0-42103803/16	230V / 1Ph / 60Hz	BL600	
0-42103800/16	400V / 3Ph / 50-60Hz	BL600	
0-42104900/16	pneumo-idraulico	BL600 P	

Codice	Alimentazione	Descrizione	
0-42103600/16	Pneumoidraulico	BL300	

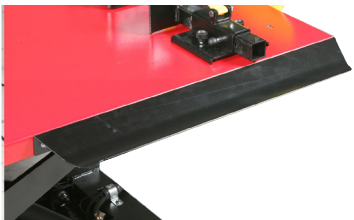

ACCESSORI A RICHESTA - BL600 - BL300

				BL600	BL300
Immagine	Descrizione	Codice			
	PC - morsa pneumatica manuale	8-42600001		○	○
	ML - morsa manuale	8-42600002		○	○
	PCP - morsa pneumatica con pedaliera	8-42600006		○	○
	Kit anti usura	8-42600010		-	○
	Vaschetta raccolta olio	8-42600011		-	○

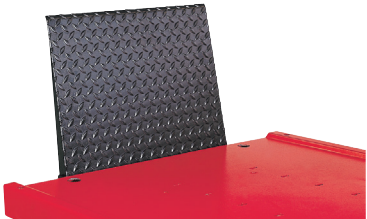
ACCESSORI A RICHESTA - BL600 - BL300

				BL600	BL300
Immagine	Descrizione	Codice			
IMAGE NOT AVAILABLE	Serbatoio raccolta olio	8-42300006		O	-
	Kit porta utensili	8-42600012		-	O
	Supporto cavalletto laterale	8-42300002		O	O
	Set cinghie fissaggio moto	8-42300003		O	O
	Rampa discesa anteriore	8-42300004		O	-
IMAGE NOT AVAILABLE	Kit installazione a incasso BL 600 (solo per BL600 versione elettroidraulica)	8-41600017		O	-

ACCESSORI A RICHESTA - BL600 - BL300

ACCESSORI A RICHESTA - BL600 - BL300				BL600	BL300
Immagine	Descrizione	Codice			
	Set 4 estensioni lat.3-4 ruote	8-42300008		O	-
	CM 300 – Crick moto	8-45600001		O	O
	Kit colonnetta CM 300	8-45600005		O	O



Codice	Descrizione	
4330010100/16	CA002 CE capacità 2000 kg.	
4330070000/16	CA118 capacità 16000 kg.	
4330060000/16	CA240 capacità 28000 kg.	
4330080000/16	CA240P capacità 28000 kg. (leva economica)	
4330040000/16	CA330 capacità 60000 kg.	
4330050000/16	CA440 capacità 40000 kg.	

SERIE ERGO-LE 75



VERSIONE CON FORCHE
REGOLABILI



CON TIMONE DI
MANOVRA IDRAULICO



7500



Codice	Alimentazione	Descrizione	
0-43106300/15	400V / 3Ph / 50Hz	ERGO-LE 75-4 Set di 4 colonne mobili elettromeccaniche da 7.5 ton.	
0-43106302/15	230V / 3Ph / 60Hz	ERGO-LE 75-4 Set di 4 colonne mobili elettromeccaniche da 7.5 ton.	
0-43106310/15	400V / 3Ph / 50Hz	ERGO-LE 75-2 Set di 2 colonne mobili elettromeccaniche da 7.5 ton (in aggiunta alle 4).	
0-43106312/15	230V / 3Ph / 60Hz	ERGO-LE 75-2 Set di 2 colonne mobili elettromeccaniche da 7.5 ton (in aggiunta alle 4).	
0-43106330/15	400V / 3Ph / 50Hz	ERGO-LE 75-4 Set di 4 colonne mobili elettromeccaniche da 7.5 ton, con forche regolabili.	
0-43106332/15	230V / 3Ph / 60Hz	ERGO-LE 75-4 Set di 4 colonne mobili elettromeccaniche da 7.5 ton, con forche regolabili.	
0-43106340/15	400V / 3Ph / 50Hz	ERGO-LE 75-2 Set di 2 colonne mobili elettromeccaniche da 7.5 ton con forche regolabili (in aggiunta alle 4).	
0-43106342/15	230V / 3Ph / 60Hz	ERGO-LE 75-2 Set di 2 colonne mobili elettromeccaniche da 7.5 ton con forche regolabili (in aggiunta alle 4).	
Sovrapprezzo per colorazione speciale			

SERIE ERCO-LE 55



VERSIONE CON FORCHE
REGOLABILICON TIMONE DI
MANOVRA MECCANICO

7500





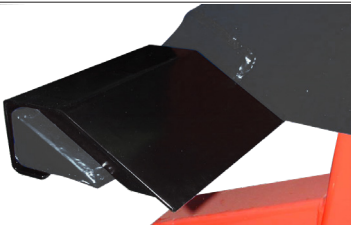

Codice	Alimentazione	Descrizione	
0-43106800/15	400V / 3Ph / 50Hz	ERCO-LE 55-4 Set di 4 colonne mobili eletromeccaniche da 5.5 ton.	
0-43106802/15	230V / 3Ph / 60Hz	ERCO-LE 55-4 Set di 4 colonne mobili eletromeccaniche da 5.5 ton.	
0-43106810/15	400V / 3Ph / 50Hz	ERCO-LE 55-2 Set di 2 colonne mobili eletromeccaniche da 5.5 ton (in aggiunta alle 4).	
0-43106812/15	230V / 3Ph / 60Hz	ERCO-LE 55-2 Set di 2 colonne mobili eletromeccaniche da 5.5 ton (in aggiunta alle 4).	
0-43106830/15	400V / 3Ph / 50Hz	ERCO-LE 55-4 Set di 4 colonne mobili eletromeccaniche da 5.5 ton, con forche regolabili.	
0-43106832/15	230V / 3Ph / 60Hz	ERCO-LE 55-4 Set di 4 colonne mobili eletromeccaniche da 5.5 ton, con forche regolabili.	
0-43106840/15	400V / 3Ph / 50Hz	ERCO-LE 55-2 Set di 2 colonne mobili eletromeccaniche da 5.5 ton con forche regolabili (in aggiunta alle 4).	
0-43106842/15	230V / 3Ph / 60Hz	ERCO-LE 55-2 Set di 2 colonne mobili eletromeccaniche da 5.5 ton con forche regolabili (in aggiunta alle 4).	
Sovrapprezzo per colorazione speciale			

ACCESSORI A RICHESTA - ERGO-LE 75 - ERGO-LE 55

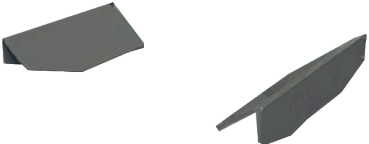
Immagine	Descrizione	Codice	
	Kit adeguamento a INDUSTRIA 4.0	8-43120037	
	Kit pulsantiera comando a distanza	8-43100208	
	Kit console mobile per centralina	8-43100210/00	
	Kit riduzione forca per ruote Ø da 700 a 500 mm (2pz); a colonna	8-43120009	
	Kit riduzione forca per ruote Ø da 800 a 700 mm (2pz); a colonna	8-43120010	
	Kit riduzione forca per ruote Ø da 900 a 800 mm (2pz); a colonna	8-43120011	

ACCESSORI A RICHESTA - ERCO-LE 75 - ERCO-LE 55

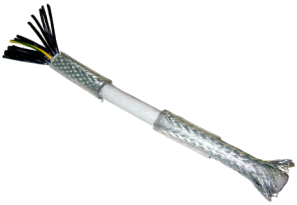
Immagine	Descrizione	Codice	
	Kit prolunghe per forche 150mm (2pz); a colonna	8-43120008	
	Traversa libera ruote 15 ton	8-43120012	
	Segnalatore luminoso , a colonna Un avvisatore per ogni colonna	8-43120013	
	1 cavalletto H 1403/2000 mm con vite 70 mm 7.5 ton	8-43120014	
	1 cavalletto H 1403/2000 mm con vite 70 mm 10 ton	8-43120015	
	10 mt di cavo + connettori per connessione set 6 o 8 colonne	8-43120016	

SERIE BROOKLYN

Versione senza LIFT TABLE



brooklyn

Codice	Alimentazione	Descrizione	
0-42114000/15	400V/3PH/50-60Hz	BROOKLYN 10/5,8 - sincronizzazione elettronica, sicurezze meccaniche, pedane piane, corsie 5800x850mm, capacità di carico 10 ton, installazione a pavimento	
0-42114001/15	230V/3PH/50Hz	BROOKLYN 10/5,8 - sincronizzazione elettronica, sicurezze meccaniche, pedane piane, corsie 5800x850mm, capacità di carico 10 ton, installazione a pavimento	
0-42114010/15	400V/3PH/50-60Hz	BROOKLYN 10/5,8 I - sincronizzazione elettronica, sicurezze meccaniche, pedane piane, corsie 5800x850mm, capacità di carico 10 ton, installazione a incasso	
0-42114011/15	230V/3PH/50Hz	BROOKLYN 10/5,8 I - sincronizzazione elettronica, sicurezze meccaniche, pedane piane, corsie 5800x850mm, capacità di carico 10 ton, installazione a incasso	

Codice	Alimentazione	Descrizione
0-42114200/15	400V/3PH/50-60Hz	BROOKLYN 10/5,8 CT-PLATE - con incavo per piatti H=65, sincronizzazione elettronica, sicurezze meccaniche, pedane piane, corsie 5800x850mm, capacità di carico 10 ton, installazione a pavimento .
0-42114201/15	230V/3PH/50Hz	BROOKLYN 10/5,8 CT-PLATE - con incavo per piatti H=65, sincronizzazione elettronica, sicurezze meccaniche, pedane piane, corsie 5800x850mm, capacità di carico 10 ton, installazione a pavimento .
0-42114210/15	400V/3PH/50-60Hz	BROOKLYN 10/5,8 I CT-PLATE - con incavo per piatti H=65, sincronizzazione elettronica, sicurezze meccaniche, pedane piane, corsie 5800x850mm, capacità di carico 10 ton, installazione a incasso
0-42114211/15	230V/3PH/50Hz	BROOKLYN 10/5,8 I CT-PLATE - con incavo per piatti H=65, sincronizzazione elettronica, sicurezze meccaniche, pedane piane, corsie 5800x850mm, capacità di carico 10 ton, installazione a incasso
0-42114300/15	400V/3PH/50-60Hz	BROOKLYN M/S 20/7,5 - sistema idraulico volumetrico, master slave senza sicurezze meccaniche, pedane piane, corsie 7500mm, capacità di carico 20 ton, installazione a pavimento
0-42114301/15	230V/3PH/50Hz	BROOKLYN M/S 20/7,5 - sistema idraulico volumetrico, master slave senza sicurezze meccaniche, pedane piane, corsie 7500mm, capacità di carico 20 ton, installazione a pavimento
0-42114310/15	400V/3PH/50-60Hz	BROOKLYN M/S 20/7,5 I - sistema idraulico volumetrico, master slave senza sicurezze meccaniche, pedane piane, corsie 7500mm, capacità di carico 20 ton, installazione a incasso
0-42114311/15	230V/3PH/50Hz	BROOKLYN M/S 20/7,5 I - sistema idraulico volumetrico, master slave senza sicurezze meccaniche, pedane piane, corsie 7500mm, capacità di carico 20 ton, installazione a incasso
0-42114400/15	400V/3PH/50-60Hz	BROOKLYN M/S 20/7,5 PG-M - prova giochi, sistema idraulico volumetrico, master slave senza sicurezze meccaniche, pedane piane, corsie 7500mm, capacità di carico 20 ton, installazione a pavimento
0-42114401/15	230V/3PH/50Hz	BROOKLYN M/S 20/7,5 PG-M - prova giochi, sistema idraulico volumetrico, master slave senza sicurezze meccaniche, pedane piane, corsie 7500mm, capacità di carico 20 ton, installazione a pavimento
0-42114410/15	400V/3PH/50-60Hz	BROOKLYN M/S 20/7,5 I PG-M - prova giochi, sistema idraulico volumetrico, master slave senza sicurezze meccaniche, pedane piane, corsie 7500mm, capacità di carico 20 ton, installazione a incasso
0-42114411/15	230V/3PH/50Hz	BROOKLYN M/S 20/7,5 I PG-M - prova giochi, sistema idraulico volumetrico, master slave senza sicurezze meccaniche, pedane piane, corsie 7500mm, capacità di carico 20 ton, installazione a incasso
0-42114500/15	400V/3PH/50-60Hz	BROOKLYN M/S 20/9,2 - sistema idraulico volumetrico, master slave senza sicurezze meccaniche, pedane piane, corsie 9200mm, capacità di carico 20 ton, installazione a pavimento
0-42114501/15	230V/3PH/50Hz	BROOKLYN M/S 20/9,2 - sistema idraulico volumetrico, master slave senza sicurezze meccaniche, pedane piane, corsie 9200mm, capacità di carico 20 ton, installazione a pavimento
0-42114510/15	400V/3PH/50-60Hz	BROOKLYN M/S 20/9,2 I - sistema idraulico volumetrico, master slave senza sicurezze meccaniche, pedane piane, corsie 9200mm, capacità di carico 20 ton, installazione a incasso

Codice	Alimentazione	Descrizione	
0-42114511/15	230V/3PH/50Hz	BROOKLYN M/S 20/9,2 I - sistema idraulico volumetrico, master slave senza sicurezze meccaniche, pedane piane, corsie 9200mm, capacità di carico 20 ton, installazione a incasso	
0-42114600/15	400V/3PH/50-60Hz	BROOKLYN M/S 20/9,2 PG-M - prova giochi, sistema idraulico volumetrico, master slave senza sicurezze meccaniche, pedane piane, corsie 9200mm, capacità di carico 20 ton, installazione a pavimento	
0-42114601/15	230V/3PH/50Hz	BROOKLYN M/S 20/9,2 PG-M - prova giochi, sistema idraulico volumetrico, master slave senza sicurezze meccaniche, pedane piane, corsie 9200mm, capacità di carico 20 ton, installazione a pavimento	
0-42114610/15	400V/3PH/50-60Hz	BROOKLYN M/S 20/9,2 I PG-M - prova giochi, sistema idraulico volumetrico, master slave senza sicurezze meccaniche, pedane piane, corsie 9200mm, capacità di carico 20 ton, installazione a incasso	
0-42114611/15	230V/3PH/50Hz	BROOKLYN M/S 20/9,2 I PG-M - prova giochi, sistema idraulico volumetrico, master slave senza sicurezze meccaniche, pedane piane, corsie 9200mm, capacità di carico 20 ton, installazione a incasso	
0-42114700/15	400V/3PH/50-60Hz	BROOKLYN M/S 30/11,25 - sistema idraulico volumetrico, master slave senza sicurezze meccaniche, pedane piane, corsie 11500mm, capacità di carico 30 ton, installazione a pavimento	
0-42114701/15	230V/3PH/50Hz	BROOKLYN M/S 30/11,25 - sistema idraulico volumetrico, master slave senza sicurezze meccaniche, pedane piane, corsie 11500mm, capacità di carico 30 ton, installazione a pavimento	
0-42114710/15	400V/3PH/50-60Hz	BROOKLYN M/S 30/11,25 I - sistema idraulico volumetrico, master slave senza sicurezze meccaniche, pedane piane, corsie 11500mm, capacità di carico 30 ton, installazione a incasso	
0-42114711/15	230V/3PH/50Hz	BROOKLYN M/S 30/11,25 I - sistema idraulico volumetrico, master slave senza sicurezze meccaniche, pedane piane, corsie 11500mm, capacità di carico 30 ton, installazione a incasso	
0-42114800/15	400V/3PH/50-60Hz	BROOKLYN M/S 30/11,25 PG-M - prova giochi, sistema idraulico volumetrico, master slave senza sicurezze meccaniche, pedane piane, corsie 11500mm, capacità di carico 30 ton, installazione a pavimento	
0-42114801/15	230V/3PH/50Hz	BROOKLYN M/S 30/11,25 PG-M - prova giochi, sistema idraulico volumetrico, master slave senza sicurezze meccaniche, pedane piane, corsie 11500mm, capacità di carico 30 ton, installazione a pavimento	
0-42114810/15	400V/3PH/50-60Hz	BROOKLYN M/S 30/11,25 I PG-M - prova giochi, sistema idraulico volumetrico, master slave senza sicurezze meccaniche, pedane piane, corsie 11500mm, capacità di carico 30 ton, installazione a incasso	
0-42114811/15	230V/3PH/50Hz	BROOKLYN M/S 30/11,25 I PG-M - prova giochi, sistema idraulico volumetrico, master slave senza sicurezze meccaniche, pedane piane, corsie 11500mm, capacità di carico 30 ton, installazione a incasso	
0-42114900/15	400V/3PH/50-60Hz	BROOKLYN M/S 30/13,8 - sistema idraulico volumetrico, master slave senza sicurezze meccaniche, pedane piane, corsie 13800mm, capacità di carico 30 ton, installazione a pavimento	
0-42114901/15	230V/3PH/50Hz	BROOKLYN M/S 30/13,8 - sistema idraulico volumetrico, master slave senza sicurezze meccaniche, pedane piane, corsie 13800mm, capacità di carico 30 ton, installazione a pavimento	

Codice	Alimentazione	Descrizione
0-42114910/15	400V/3PH/50-60Hz	BROOKLYN M/S 30/13,8 I - sistema idraulico volumetrico, master slave senza sicurezze meccaniche, pedane piane, corsie 13800mm, capacità di carico 30 ton, installazione a incasso
0-42114911/15	230V/3PH/50Hz	BROOKLYN M/S 30/13,8 I - sistema idraulico volumetrico, master slave senza sicurezze meccaniche, pedane piane, corsie 13800mm, capacità di carico 30 ton, installazione a incasso
0-42115000/15	400V/3PH/50-60Hz	BROOKLYN M/S 30/13,8 PG-M - prova giochi, sistema idraulico volumetrico, master slave senza sicurezze meccaniche, pedane piane, corsie 13800mm, capacità di carico 30 ton, installazione a pavimento
0-42115001/15	230V/3PH/50Hz	BROOKLYN M/S 30/13,8 PG-M - prova giochi, sistema idraulico volumetrico, master slave senza sicurezze meccaniche, pedane piane, corsie 13800mm, capacità di carico 30 ton, installazione a pavimento
0-42115010/15	400V/3PH/50-60Hz	BROOKLYN M/S 30/13,8 I PG-M - prova giochi, sistema idraulico volumetrico, master slave senza sicurezze meccaniche, pedane piane, corsie 13800mm, capacità di carico 30 ton, installazione a incasso
0-42115011/15	230V/3PH/50Hz	BROOKLYN M/S 30/13,8 I PG-M - prova giochi, sistema idraulico volumetrico, master slave senza sicurezze meccaniche, pedane piane, corsie 13800mm, capacità di carico 30 ton, installazione a incasso
0-42115100/15	400V/3PH/50-60Hz	BROOKLYN M/S 40/15 - sistema idraulico volumetrico, master slave senza sicurezze meccaniche, pedane piane, corsie 15000mm, capacità di carico 30 ton, installazione a pavimento
0-42115101/15	230V/3PH/50Hz	BROOKLYN M/S 40/15 - sistema idraulico volumetrico, master slave senza sicurezze meccaniche, pedane piane, corsie 15000mm, capacità di carico 30 ton, installazione a pavimento
0-42115110/15	400V/3PH/50-60Hz	BROOKLYN M/S 40/15 I - sistema idraulico volumetrico, master slave senza sicurezze meccaniche, pedane piane, corsie 15000mm, capacità di carico 30 ton, installazione a incasso
0-42115111/15	230V/3PH/50Hz	BROOKLYN M/S 40/15 I - sistema idraulico volumetrico, master slave senza sicurezze meccaniche, pedane piane, corsie 15000mm, capacità di carico 30 ton, installazione a incasso
0-42115200/15	400V/3PH/50-60Hz	BROOKLYN M/S 40/15 PG-M - prova giochi, sistema idraulico volumetrico, master slave senza sicurezze meccaniche, pedane piane, corsie 15000mm, capacità di carico 30 ton, installazione a pavimento
0-42115201/15	230V/3PH/50Hz	BROOKLYN M/S 40/15 PG-M - prova giochi, sistema idraulico volumetrico, master slave senza sicurezze meccaniche, pedane piane, corsie 15000mm, capacità di carico 30 ton, installazione a pavimento
0-42115210/15	400V/3PH/50-60Hz	BROOKLYN M/S 40/15 I PG-M - prova giochi, sistema idraulico volumetrico, master slave senza sicurezze meccaniche, pedane piane, corsie 15000mm, capacità di carico 30 ton, installazione a incasso
0-42115211/15	230V/3PH/50Hz	BROOKLYN M/S 40/15 I PG-M - prova giochi, sistema idraulico volumetrico, master slave senza sicurezze meccaniche, pedane piane, corsie 15000mm, capacità di carico 30 ton, installazione a incasso

SERIE BROOKLYN

Versione con LIFT TABLE

**brooklyn**

Codice	Alimentazione	Descrizione	
0-42114100/15	400V/3PH/50-60Hz	BROOKLYN 10/5,8 LT - sincronizzazione elettronica, sicurezze meccaniche, pedane piane, corsie 5800x750+160mm LT, capacità di carico 10 ton, installazione a pavimento	
0-42114101/15	230V/3PH/50Hz	BROOKLYN 10/5,8 LT - sincronizzazione elettronica, sicurezze meccaniche, pedane piane, corsie 5800x750+160mm LT, capacità di carico 10 ton, installazione a pavimento	
0-42114110/15	400V/3PH/50-60Hz	BROOKLYN 10/5,8 I LT - sincronizzazione elettronica, sicurezze meccaniche, pedane piane, corsie 5800x750+160mm LT, capacità di carico 10 ton, installazione a incasso	
0-42114111/15	230V/3PH/50Hz	BROOKLYN 10/5,8 I LT - sincronizzazione elettronica, sicurezze meccaniche, pedane piane, corsie 5800x750+160mm LT, capacità di carico 10 ton, installazione a incasso	

ACCESSORI OBBLIGATORI - BROOKLYN

Codice	Alimentazione	Descrizione	
IMMAGINE NON DISPONIBILE	TRUCK RP 10T kit - rampe a pavimento (2 pz)	8-42100187/00	
IMMAGINE NON DISPONIBILE	TRUCK RP 20/30/40T kit - rampe a pavimento (2 pz)	8-42100188/00	
IMMAGINE NON DISPONIBILE	TRUCK FP kit - flaps (2 pz)	8-42100189/00	
IMMAGINE NON DISPONIBILE	TRUCK SP kit - fermaruote (2 pz)	8-42100190/00	

ACCESSORI A RICHIESTA - BROOKLYN

Codice	Alimentazione	Descrizione	
TRUCK TUB-10 , prolunga tubi centralina, 2mt per versione 10T		8-42100191	
TRUCK TUB-10LT , prolunga tubi centralina, 2mt per versione 10T LT		8-42100192	
TRUCK TUB-20 , prolunga tubi centralina, 2mt per versione 20T		8-42100195	
TRUCK TUB-30 , prolunga tubi centralina, 2mt per versione 30T		8-42100196	
TRUCK TUB-40 , prolunga tubi centralina, 2mt per versione 40T		8-42100197	
TRUCK TUB-10 , prolunga tubi centralina, 4mt per versione 10T		8-42100198	
TRUCK TUB-10LT , prolunga tubi centralina, 4mt per versione 10T LT		8-42100199	
TRUCK TUB-20 , prolunga tubi centralina, 4mt per versione 20T		8-42100202	
TRUCK TUB-30 , prolunga tubi centralina, 4mt per versione 30T		8-42100203	
TRUCK TUB-40 , prolunga tubi centralina, 4mt per versione 40T		8-42100204	
TRUCK TUB-PG-M , prolunga tubi centralina, 2mt per versione PG-M		8-42100205	
TRUCK TUB-PG-M , prolunga tubi centralina, 4mt per versione PG-M		8-42100206	
TRUCK impianto di illuminazione, 4 tubi led		8-42100207	
TRUCK impianto di illuminazione, 6 tubi led		8-42100208	
TRUCK RC - 10mt kit controllo a distanza solo per versione 10T		8-42100209	
PROT. Trattamento anti-ossidazione (richiedere quotazione all'ufficio commerciale in funzione della versione di sollevatore)		8-42100145T	





NEXION S.p.A.

Strada Statale 468 n° 9 - 42015 CORREGGIO - R.E. - ITALY

Tel. +39 0522 639.111 - Fax +39 0522 639.150 - www.corgchi.com - info@corgchi.com



Per aiutare il pianeta ottimizzando il consumo di carta, i nostri cataloghi sono consultabili sul sito www.corgchi.com. Una stampa responsabile aiuta a preservare l'ambiente.

The manufacturer reserves the right to modify the features of its products at any time.
Code: DPLG000604E_LE-BA-11-2024